



Республика Бурятия
Муниципальное образование «Закаменский район»
«Хуртагинское» сельское поселение
Библиотека семейного чтения «Гуламта»



Улан-Удэ
2020

Пояснительная записка

1. Основные проектные решения

1.1 Объект находится по адресу Республика Бурятия, Закаменский район, с. Хуртага, ул. Центральная, 37а. Наружные стены - шлакозаливные, внутренние перегородки деревянные, потолки одноуровневые.

Основной задачей служило создание функционального интерьера библиотеки с выделением зон для чтения и работы, ориентированных на все возрастные группы населения.

Основой стиливой концепции служило создание современного функционального интерьера с элементами национального стиля, и использованием яркого цветового элемента (пятна).

1.2 Перепланировка проектом не предусматривается, также, как и демонтаж. Покрытие пола - ART VINYL нейтрального цвета с рисунком дерева. Проектом предусмотрена закладка части проемов в стене с установкой окон, теплые остекление дверного проема.

Пространство библиотеки образуют следующие основные функциональные зоны: две рабочие зоны для сотрудников; читальная зона; пространство для индивидуальной работы в удаленных ресурсах, информационная зона для инвалидов и лиц с ОВЗ; детско-юношеская зона; зона свободного чтения; информационная зона; гардеробная. Рабочая зона библиотекаря представлена двумя местами. Основное место оснащено удобными шкафами для документов, имеет функциональную тумбочку под читательские формуляры. Оба места автоматизированы и оснащены необходимой оргтехникой, включая цветной принтер формата А3, МФУ принтер, брошюровщик, ламинатор как для работы, так и для оказания сервисных услуг населению. Компьютеры соединены в локальную сеть.

Читальная зона представляет собой многофункциональное место с местами для работы за ноутбуком и проведения групповых учебных занятий, совещаний и других мероприятий с использованием мультимедиа. В читальной зоне представлена краеведческая и туристская информация. Здесь же предусмотрены места для организации выставок и установки инсталляций. Возможно расширение зоны путем использования легких мобильных столов и стульев. Дополняет читальную зону пространство для индивидуальной работы в удаленных ресурсах, таких как Национальная электронная библиотека, Национальная электронная детская библиотека, ЭБС «Лань» и др. Место оснащено моноблоком и принтером.

С помощью информационной зоны для инвалидов и лиц с ОВЗ в библиотеке организована доступная среда для интеграции в общество людей с ограниченными возможностями здоровья. Комфортное рабочее место с выходом в Интернет будет оснащено необходимой оргтехникой. На книжном стеллаже будет размещена специальная литература.

Цветовое решение предполагает использование трех основных цветов: серого, зеленого, белого, также используется текстура дерева и яркие цветные элементы в детской зоне. Мебель с элементами национального (бурятского) орнамента. Освещение верхнее LED предполагает использование линейных и фигурных светильников, создающих рассеянное свечение, а также декоративный светильник в детской зоне в виде букв. Цветовая температура светильников 4000-4500К.

Детско-юношеская зона библиотеки оборудована всей необходимой мебелью, в т. ч. детскими мобильными столами и стульями. Книжные стеллажи тематически оформлены фигурками лесных зверей. В нижней части стеллажей предусмотрены ниши для размещения пуфов, места хранения. В зоне размещен компьютерный стол на 2 рабочих места и интерактивная панель для проведения обучающих и развлекательных мероприятий, поиска необходимой информации для учебы и самообразования.

Зона свободного чтения представляет собой модульные диваны, мобильные стеллажи, столы и стулья, что позволяет трансформировать пространство при необходимости. Цвета и формы аналогичны основному пространству. В этой же зоне пользователи могут ознакомиться с новыми газетами и журналами. У входа современный информационный стенд знакомит посетителей с внутренней рекламой, обеспечивая доступность библиотеки.

Специально отведенный гардероб оборудован так же местами для хранения архива, газетных подшивок. Здесь же предусмотрено хранение складных столов и стульев.

В интерьере использованы современные материалы, в том числе покраска, ПВХ плитка, пластик, Светильники накладные потолочные LED.

2. Строительные конструкции.

2.1 Перекрытия существующие - деревянные.

2.2. Перегородки. Проектом не предусмотрено демонтаж перегородок. Новые перегородки выполнить из ГКЛ на металлическом каркасе.

3. Отделка помещений.

3.1 Согласно смете на отделочные материалы и прилагаемых чертежей.

4. Инженерное оборудование.

4.1. Водоснабжение и канализация без изменений.

4.2 Электрооборудование. Выполнить согласно проекту.

Ведомость листов

Пояснительная записка.....	2
Ведомость листов.....	3
Обмерный план.....	4
План монтажа.....	5
План расстановки мебели.....	6
Схема функционального зонирования.....	7
План расстановки мебели с размерами.....	8
План размещения светильников и выключателей, схема включения.....	9
План привязки светильников.....	10
План расстановки электрических розеток.....	11
Маркировочный план расстановки мебели.....	12
Стеллаж тип 1.....	13
Стеллаж тип 2.....	14
Стеллаж тип 3.....	15
Стеллаж тип 4.....	16
Стеллажи детские.....	17
Стол библиотекаря.....	18
Стол для компьютера.....	19
Стол для компьютера для детской зоны.....	20
Шкаф для игрушек-ступень.....	21
Шкаф библиотекаря.....	22
Шкаф каталожный.....	23
Шкаф гардеробный.....	24
Шкаф архивный.....	25
Тумба для МФУ.....	26
Пуф "Соты".....	27
Спецификация светильников, электроустановочных изделий, отделки.....	28
Визуализации.....	29 - 39



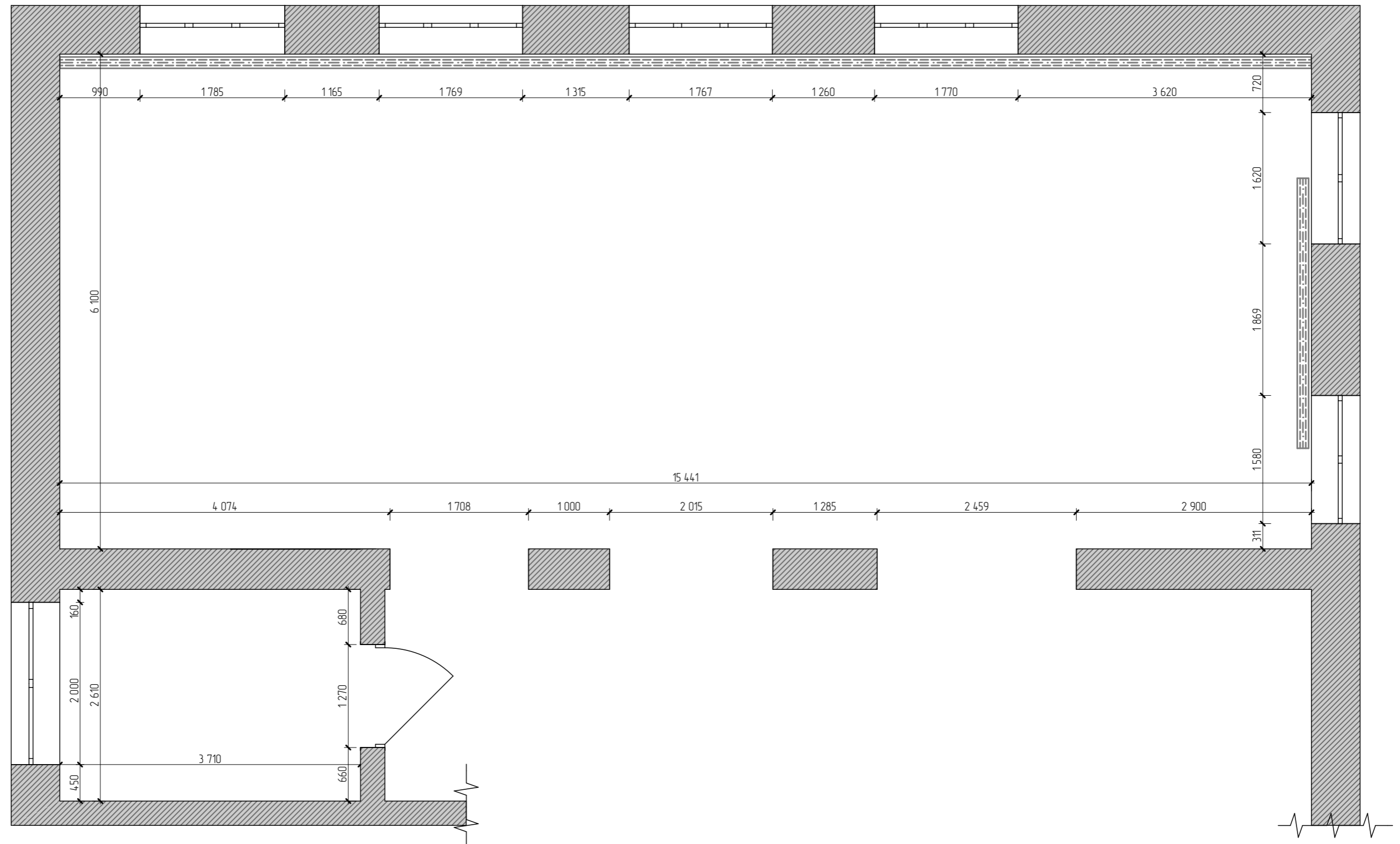

Экспликация помещений

№	Наименование помещения	Площадь
1.	Основное помещение	82,20
2.	Гардероб	9,80
		92,00 м²

Дата	16.04.2020	Подпись	Обмерный план	Лист	Листов
Дизайнер	Илькова			4	39
Комплект	Худякова				
			Дизайн-проект библиотеки семейного чтения "Гулагма"	 ДИЗАЙН СТУДИЯ	

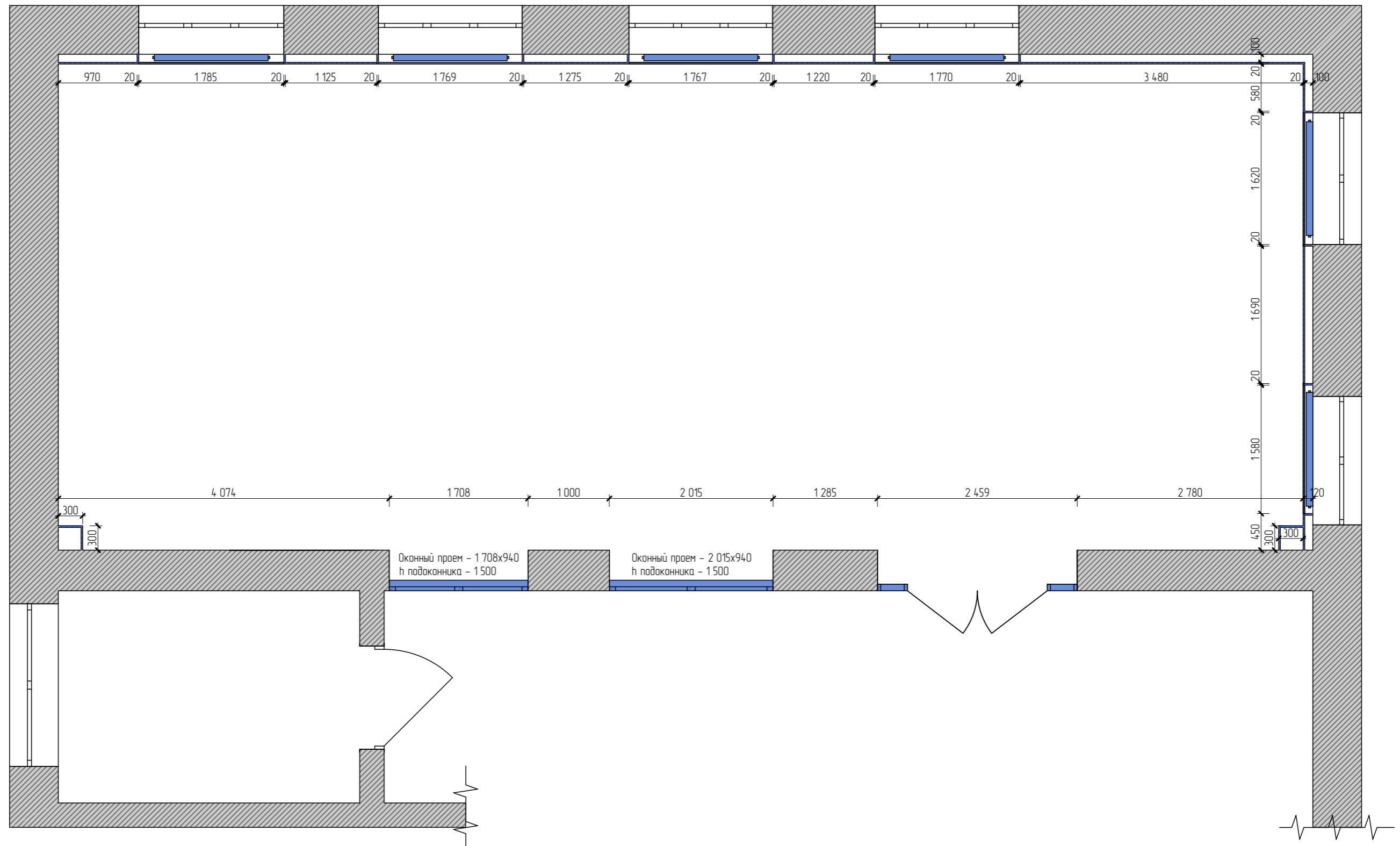

Экспликация помещений		
№	Наименование помещения	Площадь
1.	Основное помещение	82,20
2.	Гардероб	9,80
		92,00 м²

Условные обозначения	
Обозначение	Наименование
	Возводимые конструкции из ГКЛ
	Радиатор диметаллический
	Заполнение входного проема

Дата	16.04.2020	Подпись		Лист	Листов
Дизайнер	Илькова		План монтажа	5	39
Комплект	Худякова				
			Дизайн-проект библиотеки семейного чтения "Гуламта"		

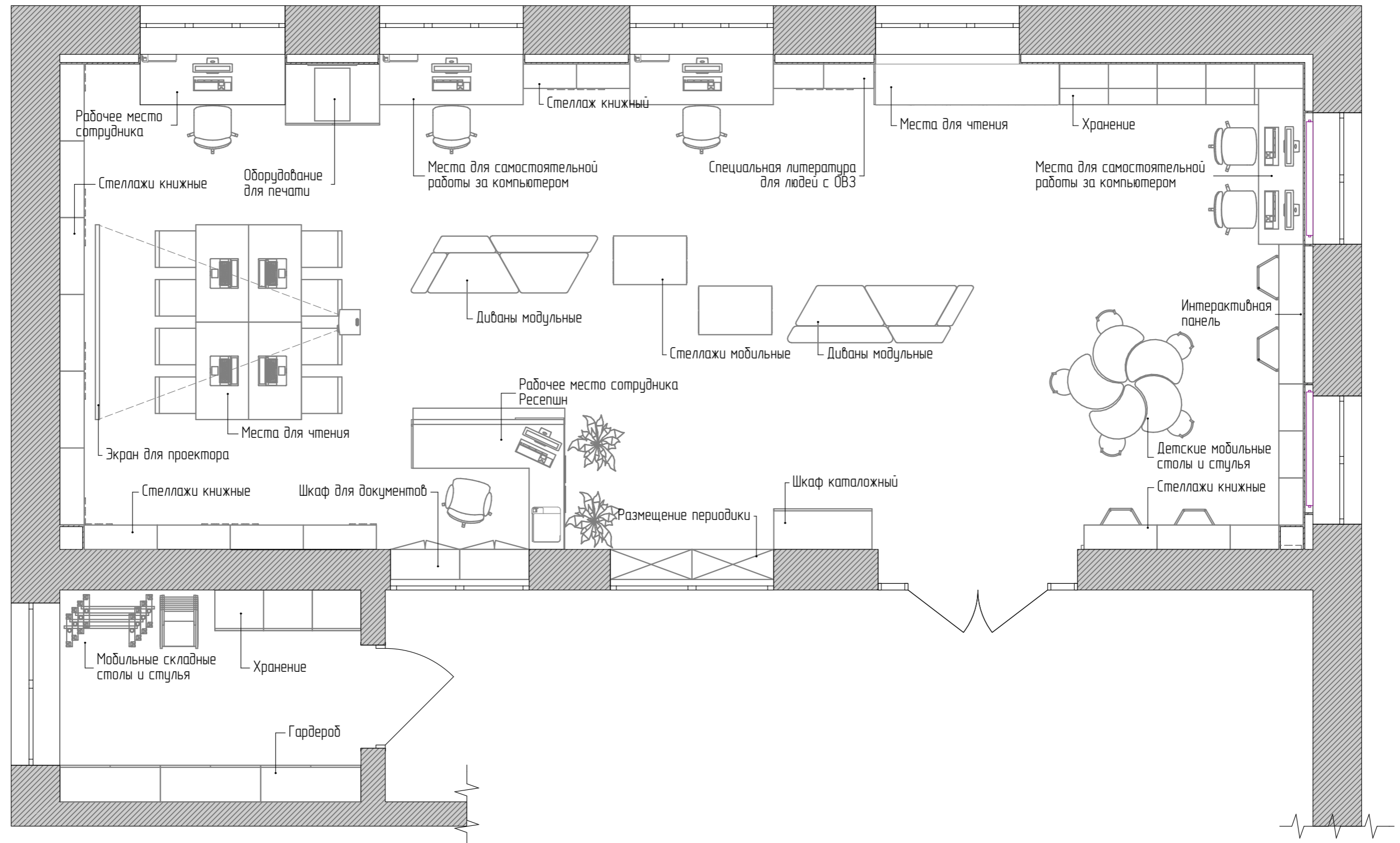

Экспликация помещений

№	Наименование помещения	Площадь
1.	Основное помещение	82,20
2.	Гардероб	9,80
		92,00 м²

Дата	16.04.2020	Подпись	План расстановки мебели	Лист	Листов
Дизайнер	Илькова			6	39
Комплект	Худякова				
			Дизайн-проект библиотеки семейного чтения "Гуламта"	 ДИЗАЙН СТУДИЯ	



Схема функционального зонирования		
№	Название Зоны	Площадь
1	Информационная зона	11,38
2	Рабочая зона для сотрудника	4,82
3	Читальная зона	17,23
4	Рабочая зона для сотрудника	3,44
5	Зона для индивидуальной работы в удаленных ресурсах	5,18
6	Информационная зона для инвалидов и лиц с ОВЗ	5,09
7	Детско-юношеская зона	17,11

Схема функционального зонирования		
№	Название Зоны	Площадь
8	Зона свободного чтения (трансформируемая)	17,95
9	Гардероб/Архив	9,80
		92,00 м²

Дата	16.04.2020	Подпись	Схема функционального зонирования	Лист	Листов
Дизайнер	Илькова			7	39
Комплект	Худякова				
			Дизайн-проект библиотеки семейного чтения "Гуламта"		

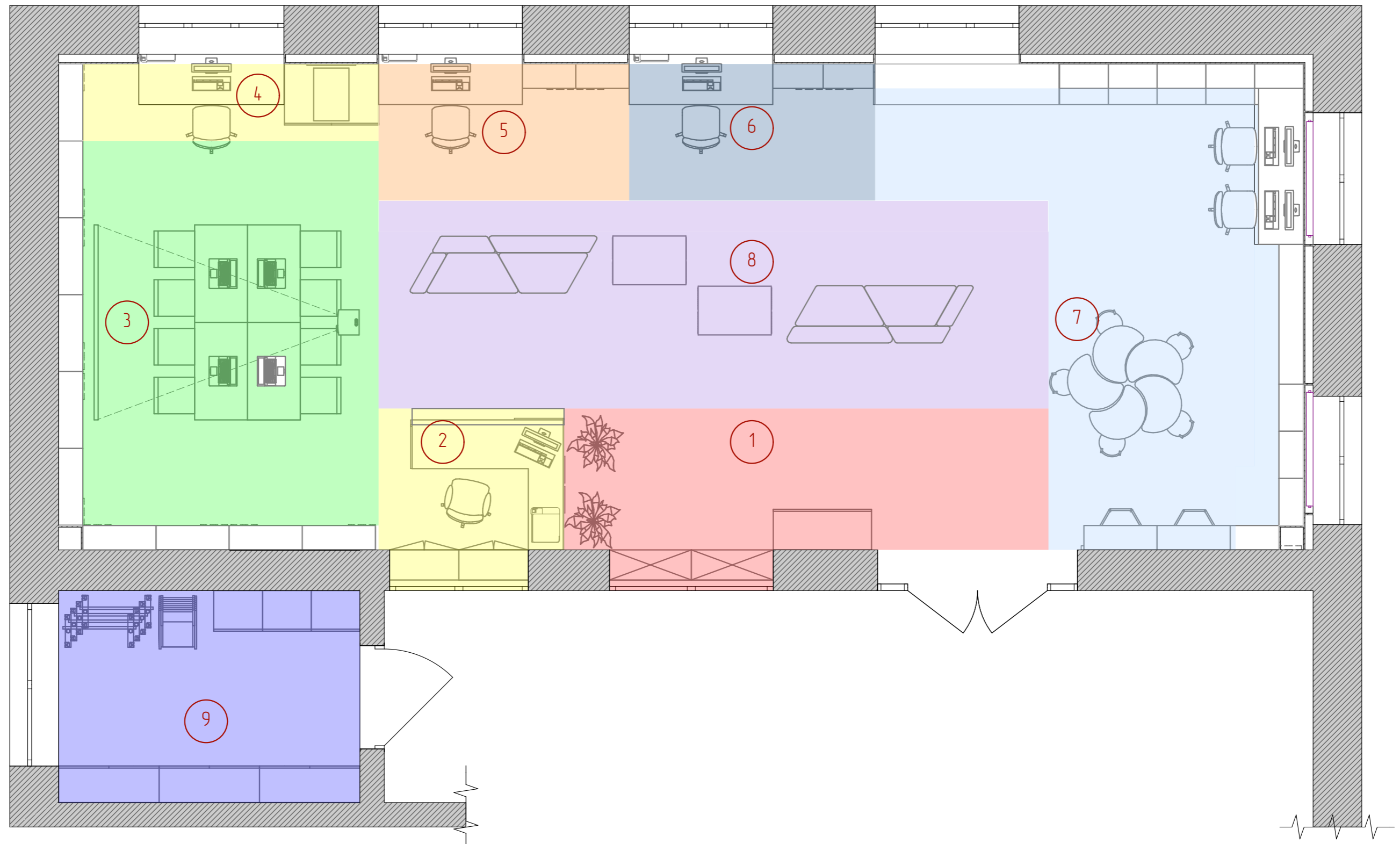
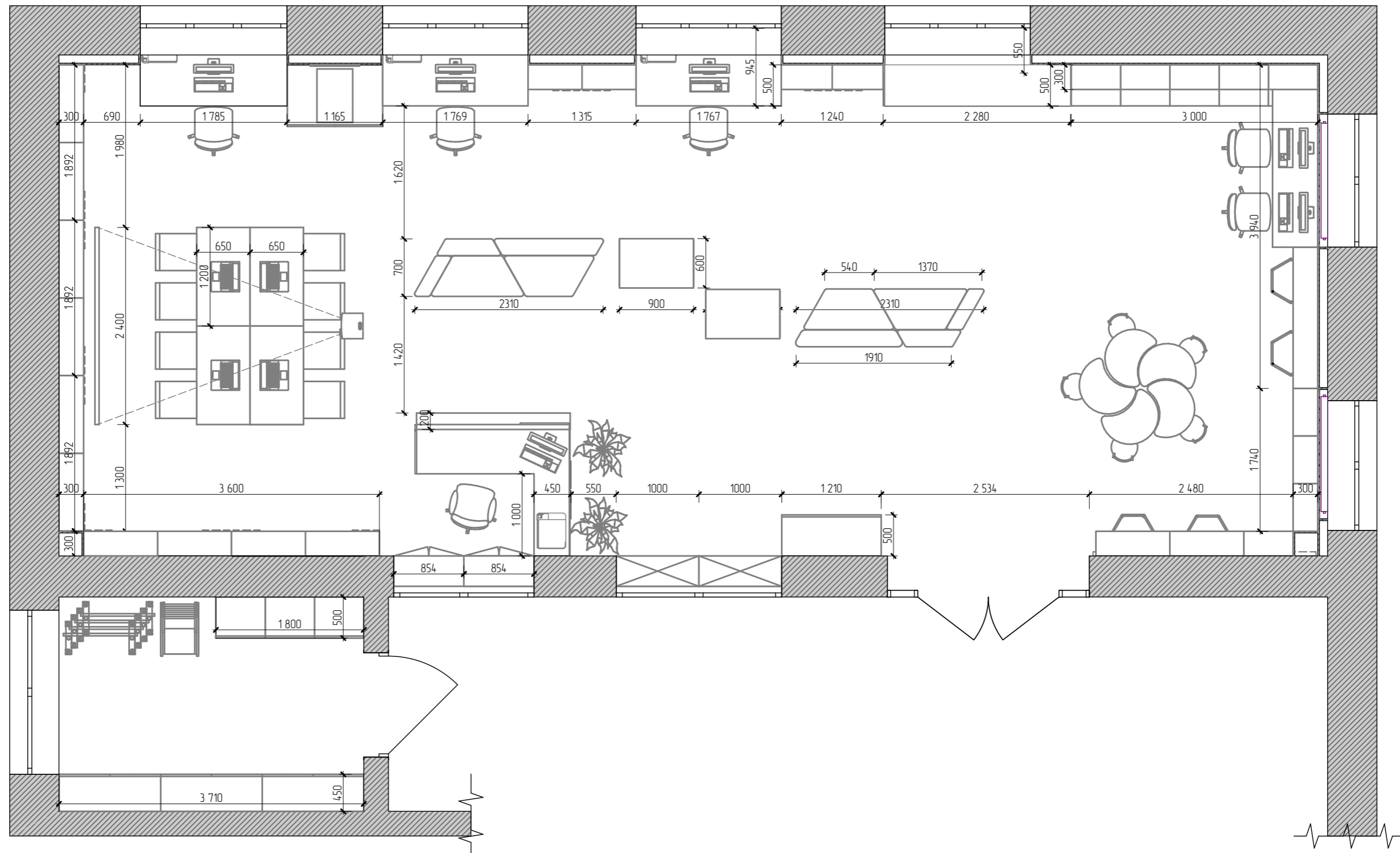

Экспликация помещений

№	Наименование помещения	Площадь
1.	Основное помещение	82,20
2.	Гардероб	9,80
		92,00 м²

Дата	16.04.2020	Подпись	План расстановки мебели с размерами	Лист	Листов
Дизайнер	Илькова			8	39
Комплект	Худякова				
			Дизайн-проект библиотеки семейного чтения "Гуламта"	 ДИЗАЙН СТУДИЯ	

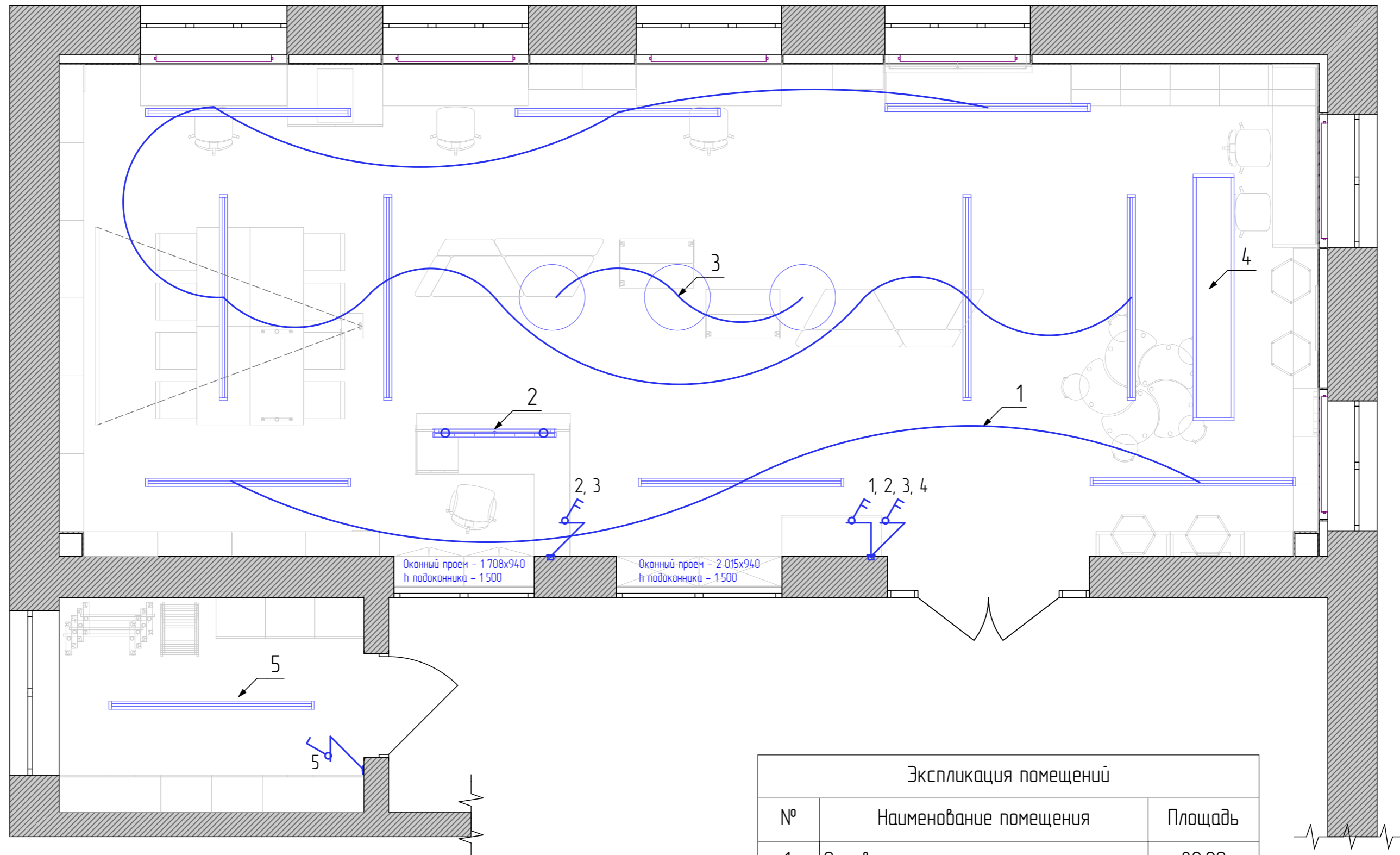

Условные обозначения		
Обозначение	Наименование	Кол-во, шт
	Светильник потолочный линейный накладной	11
	Светильник потолочный линейный подвесной	1
	Светильник потолочный подвесной кольцо	3
	Буквы светодиодные подвесные	1

- выключатель одноклавишный
- выключатель двухклавишный

Экспликация помещений		
№	Наименование помещения	Площадь
1.	Основное помещение	82,20
2.	Гардероб	9,80
		92,00 м²

Дата	16.04.2020	Подпись	План размещения светильников и выключателей, схема включения	Лист	Листов
Дизайнер	Илькова			9	39
Комплект	Худякова				
			Дизайн-проект библиотеки семейного чтения "Гуламта"	 ДИЗАЙН СТУДИЯ	

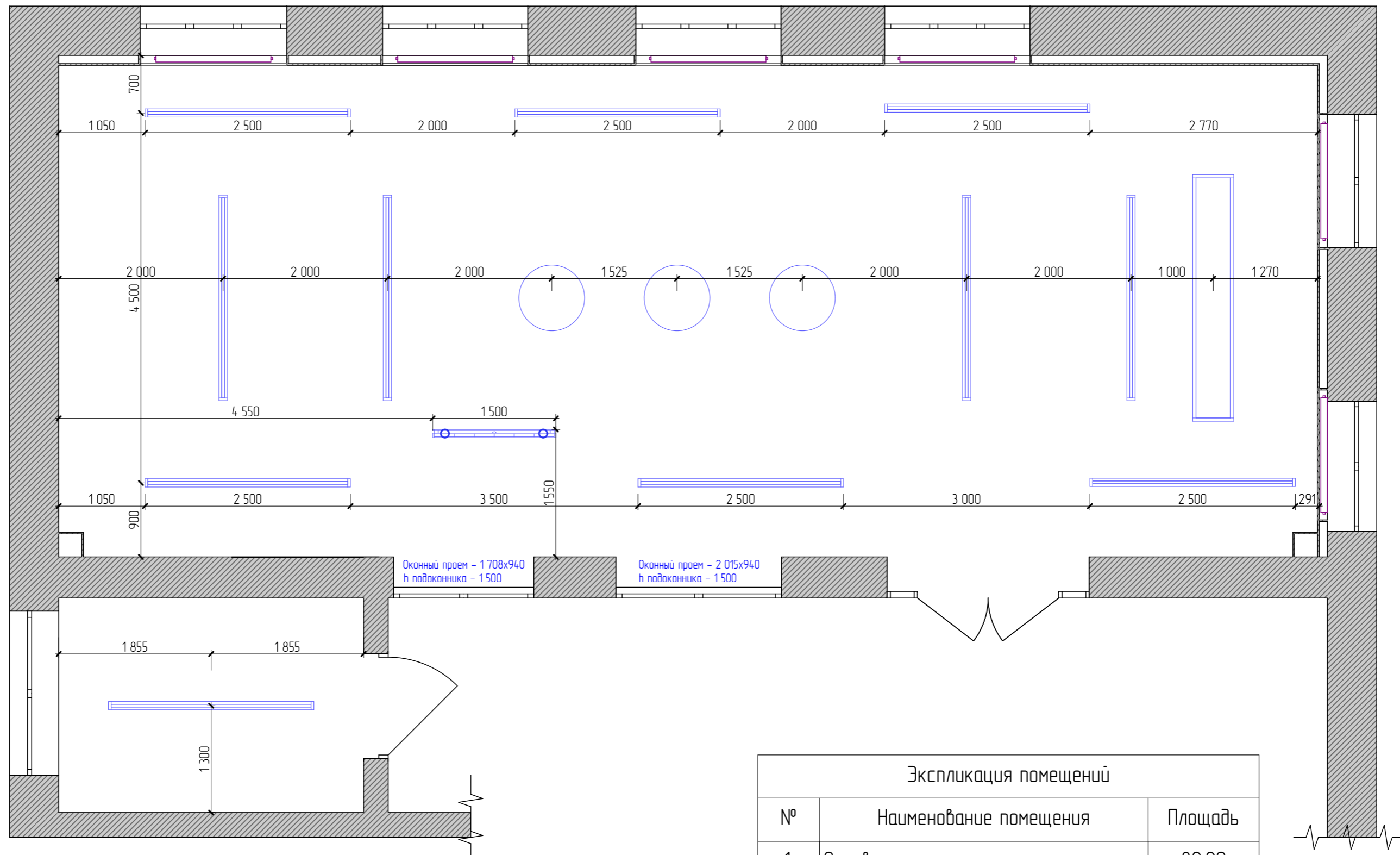

Условные обозначения		
Обозначение	Наименование	Кол-во, шт
	Светильник потолочный линейный накладной	11
	Светильник потолочный линейный подвесной	1
	Светильник потолочный подвесной кольцо	3
	Буквы светодиодные подвесные	1

Экспликация помещений		
№	Наименование помещения	Площадь
1.	Основное помещение	82,20
2.	Гардероб	9,80
		92,00 м²

Дата	16.04.2020	Подпись	План привязки светильников	Лист	Листов
Дизайнер	Илькова			10	39
Комплект	Худякова				
			Дизайн-проект библиотеки семейного чтения "Гуламта"	 ДИЗАЙН СТУДИЯ	

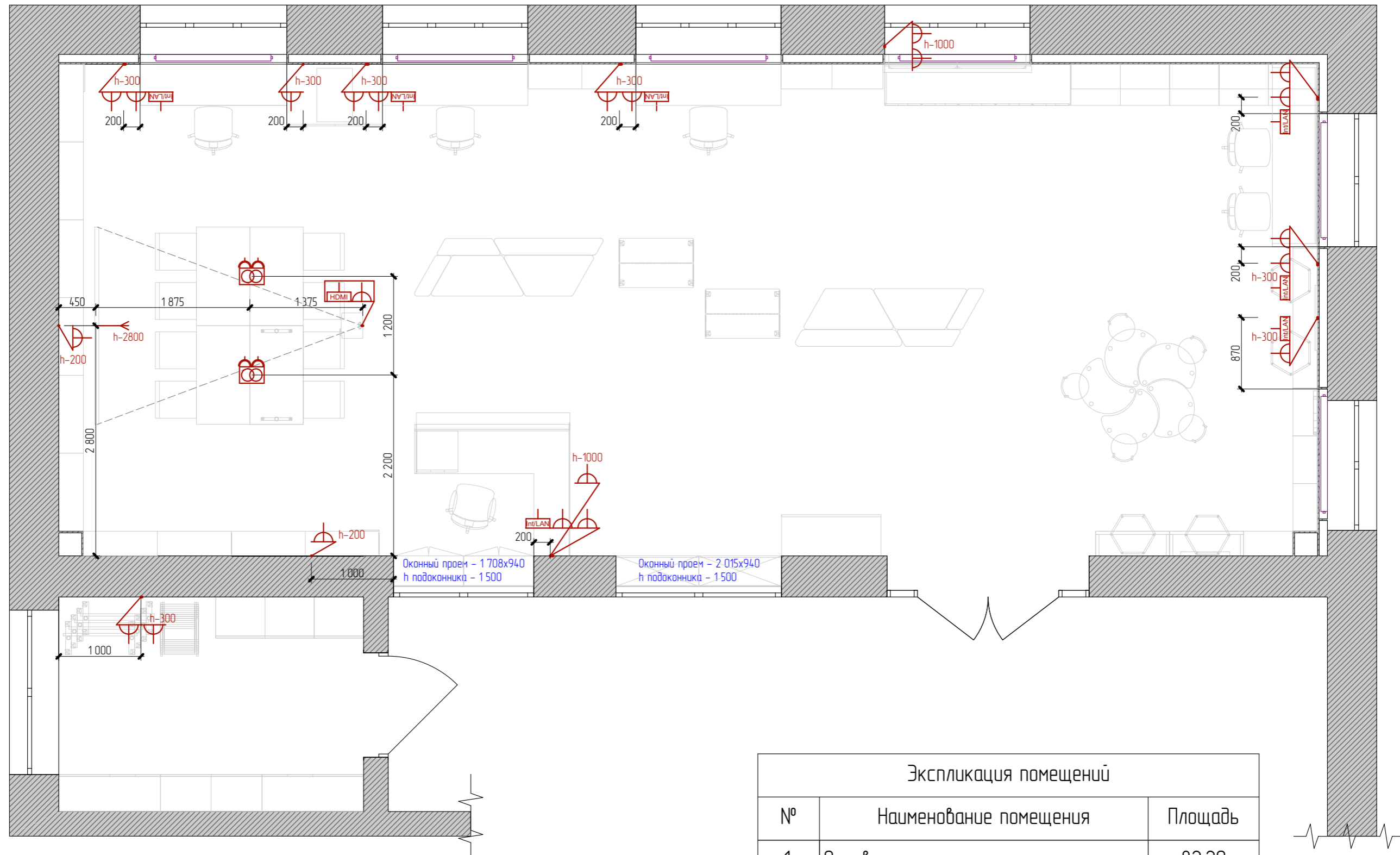

Условные обозначения		
Обозначение	Наименование	Кол-во, шт
	Розетка, h-300	23
	Розетка HDMI	1
	Интернет розетка, h-300	7
	Лючок в полу	2
	Блок розеток на потолке	
	Вывод кабеля	1
	Блок розеток для установки в лючки (в т.ч. интернет розетка)	2

Экспликация помещений		
№	Наименование помещения	Площадь
1.	Основное помещение	82,20
2.	Гардероб	9,80
		92,00 м²

Дата	16.04.2020	Подпись	План расстановки электрических розеток	Лист	Листов
Дизайнер	Илькова			11	39
Комплект	Худякова				
			Дизайн-проект библиотеки семейного чтения "Гуламта"	 ДИЗАЙН СТУДИЯ	

Стеллаж тип 1

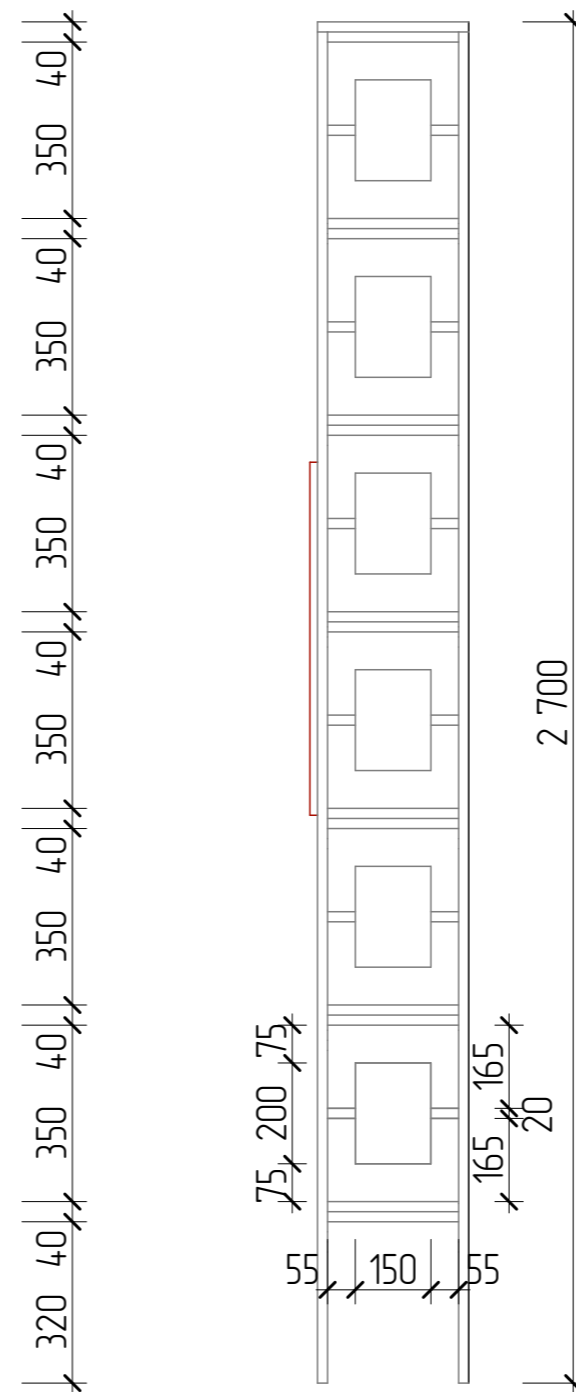
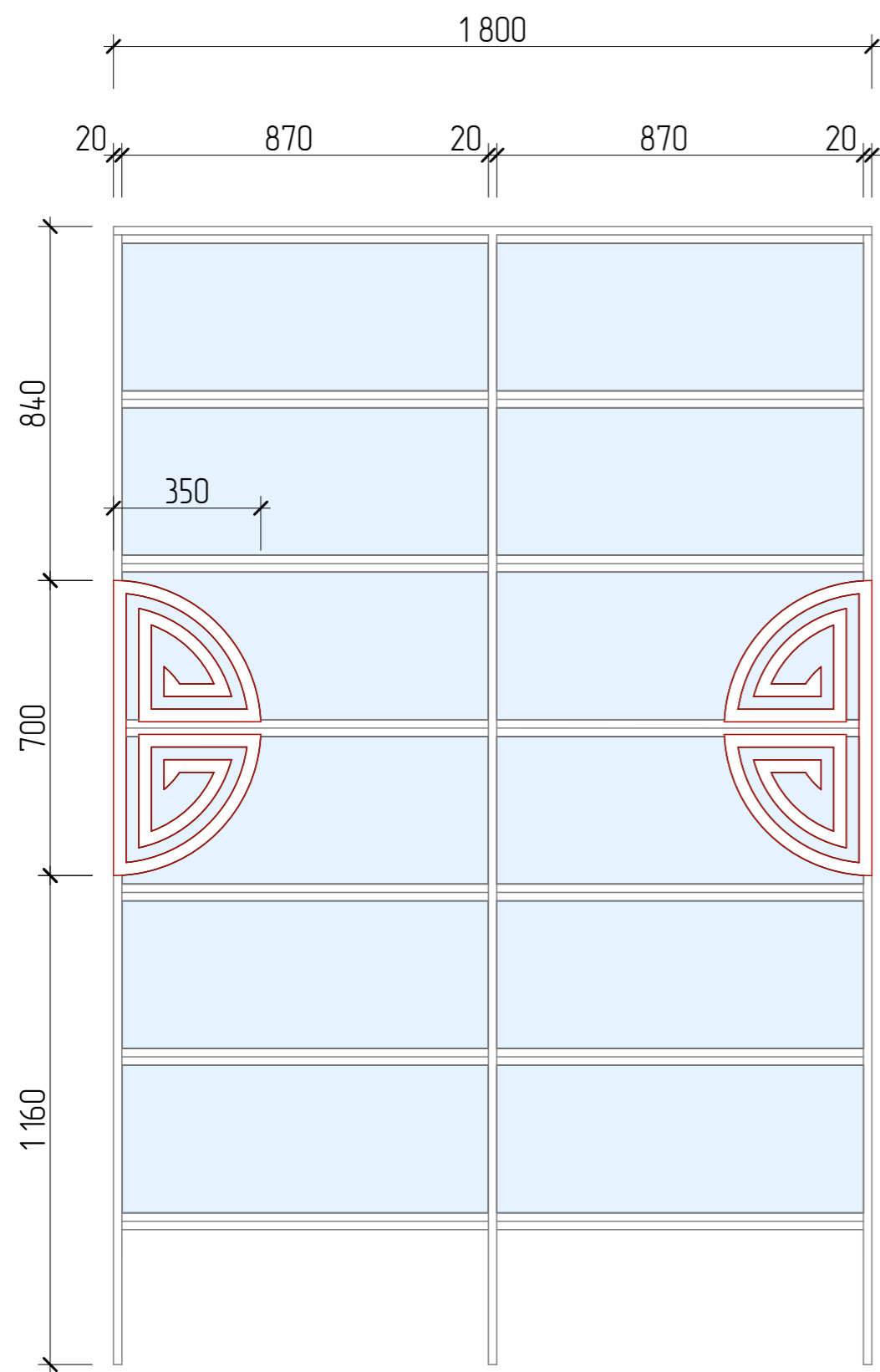

Элемент проекта: Стеллаж тип 1
 материал: ЛДСП Egger, сталь
 цвет: Н 3326 Дуб Гладстоун серо-бежевый
 1800 x 300 x 2700 (h)
 5 шт.

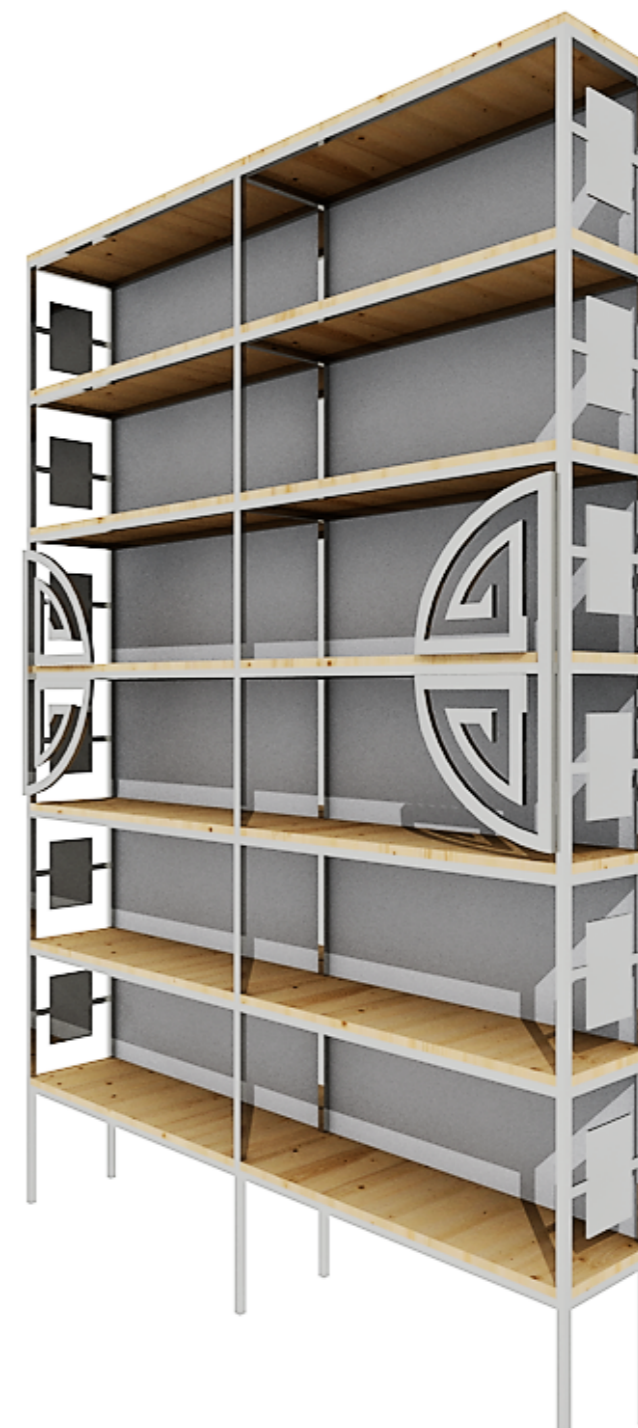

Дата	16.04.2020	Подпись	Стеллаж тип 1	Лист	Листов
Дизайнер	Илькова			13	39
Комплект	Худякова				
			Дизайн-проект библиотеки семейного чтения "Гулагма"	 ДИЗАЙН СТУДИЯ	

Стеллаж тип 2

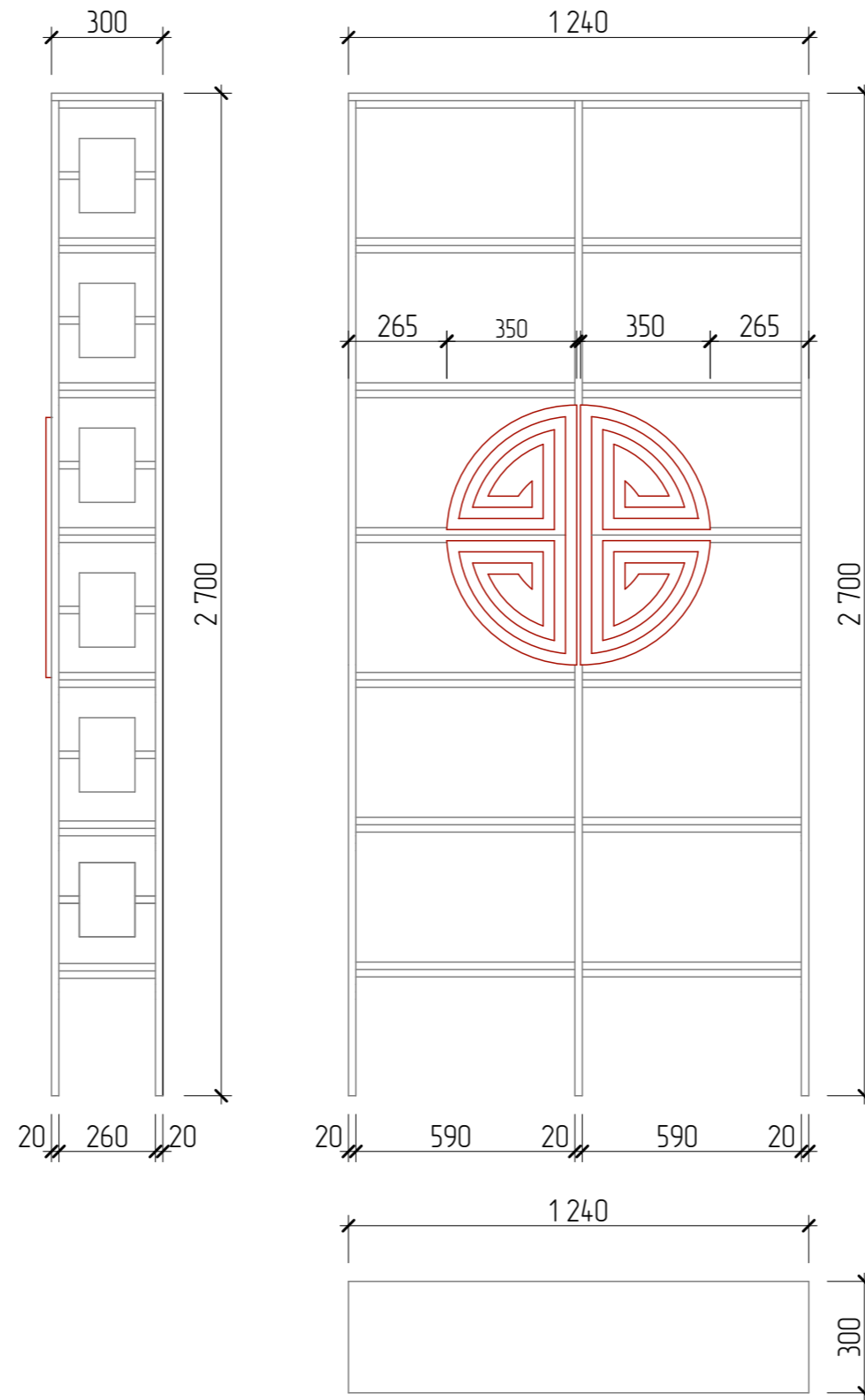
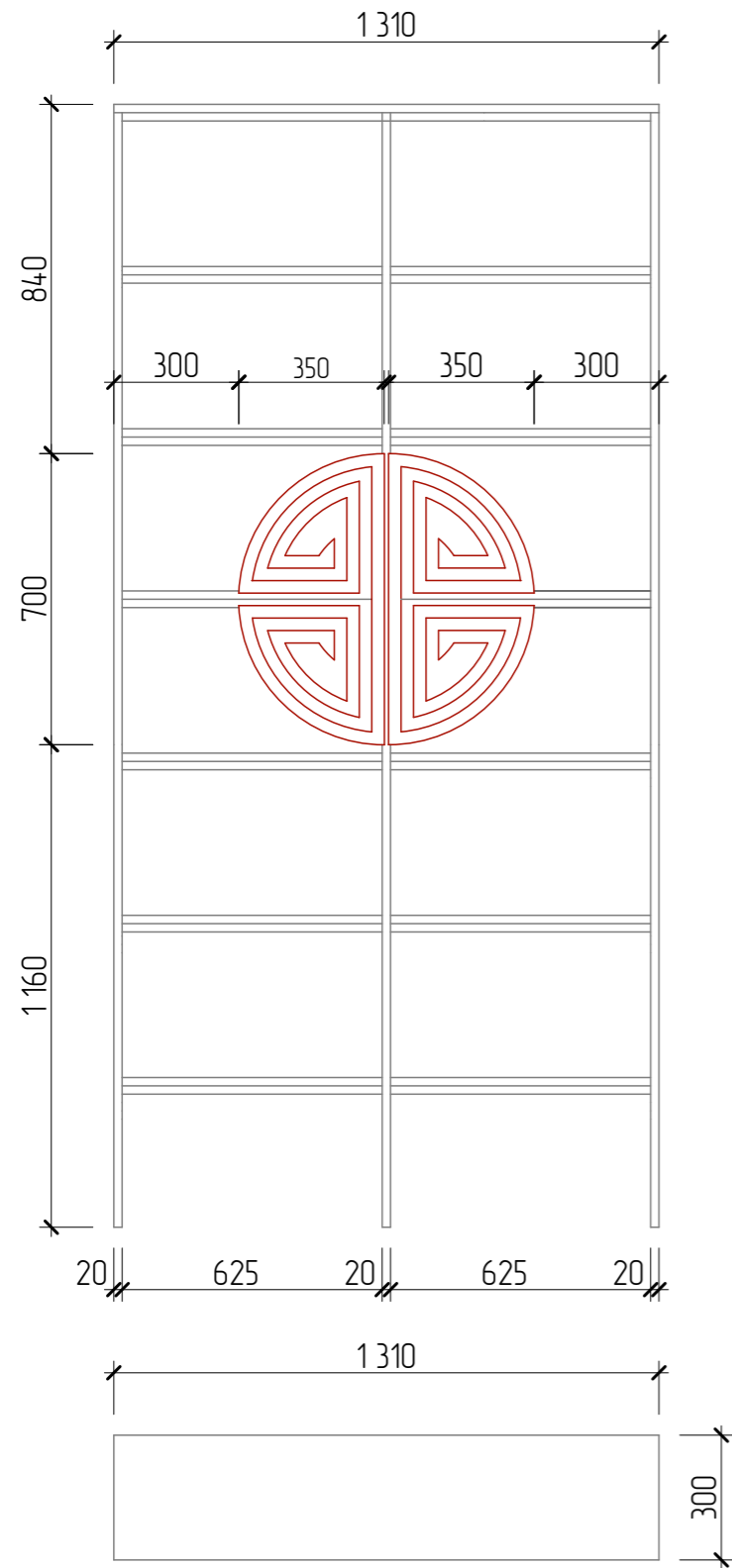

Элемент проекта: Стеллаж тип 2
 материал: ЛДСП Egger, сталь
 цвет: Н 3326 Дуб Гладстоун серо-бежевый
 1310 x 300 x 2700 (h)
 1 шт.
 1240 x 300 x 2700 (h)
 1 шт.

Дата	16.04.2020	Подпись	Стеллаж тип 2	Лист	Листов
Дизайнер	Илькова			14	39
Комплект	Худякова				
			Дизайн-проект библиотеки семейного чтения "Гуламта"	 ДИЗАЙН СТУДИЯ	

Стеллаж тип 3

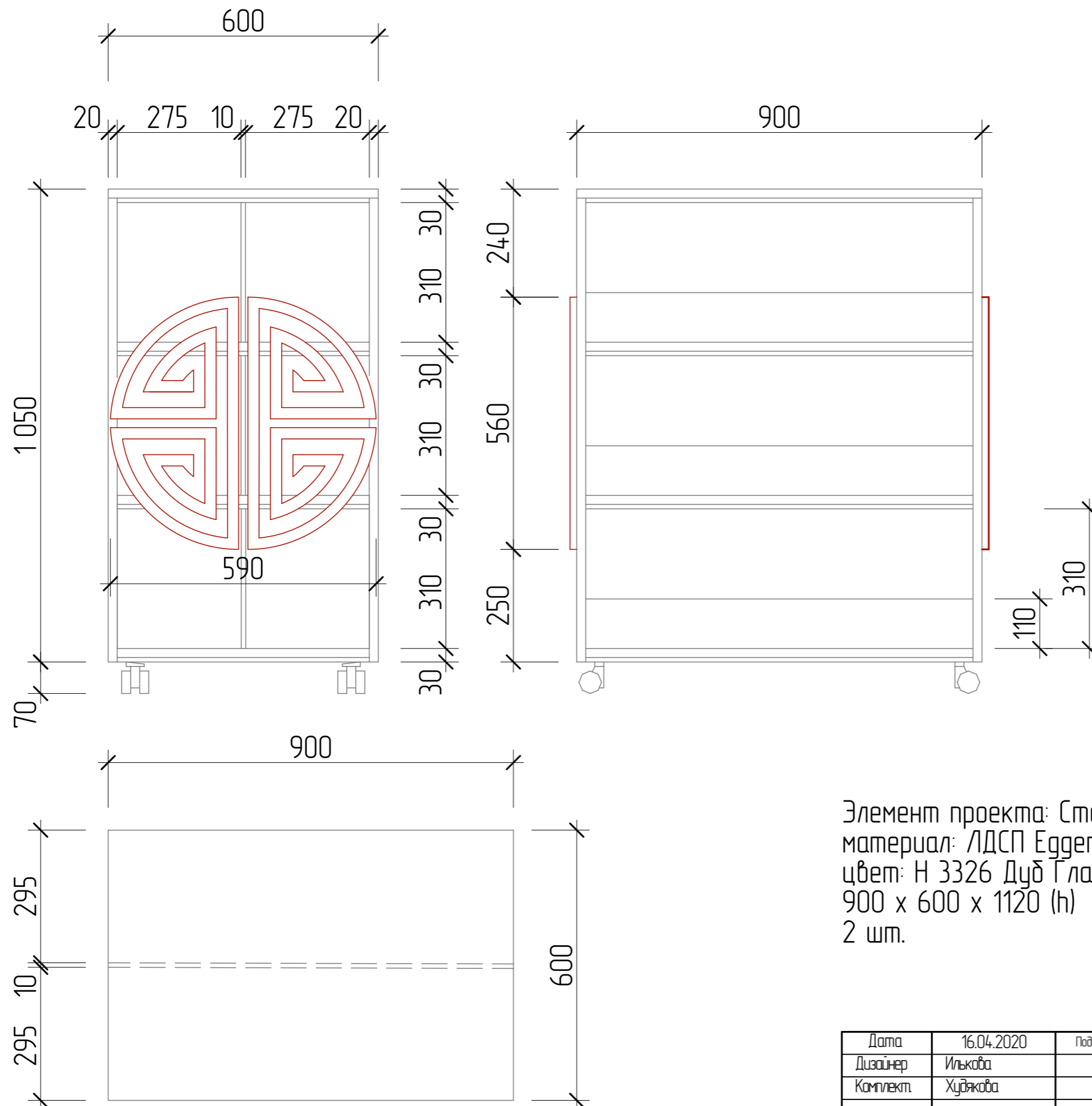

Элемент проекта: Стеллаж тип 3
 материал: ЛДСП Egger, сталь
 цвет: Н 3326 Дуб Гладстоун серо-бежевый
 900 x 600 x 1120 (h)
 2 шт.

Дата	16.04.2020	Подпись	Стеллаж тип 3	Лист	Листов
Дизайнер	Илькова			15	39
Комплект	Худякова		Дизайн-проект библиотеки семейного чтения "Гуламта"	 ДИЗАЙН СТУДИЯ	

Стеллаж тип 4

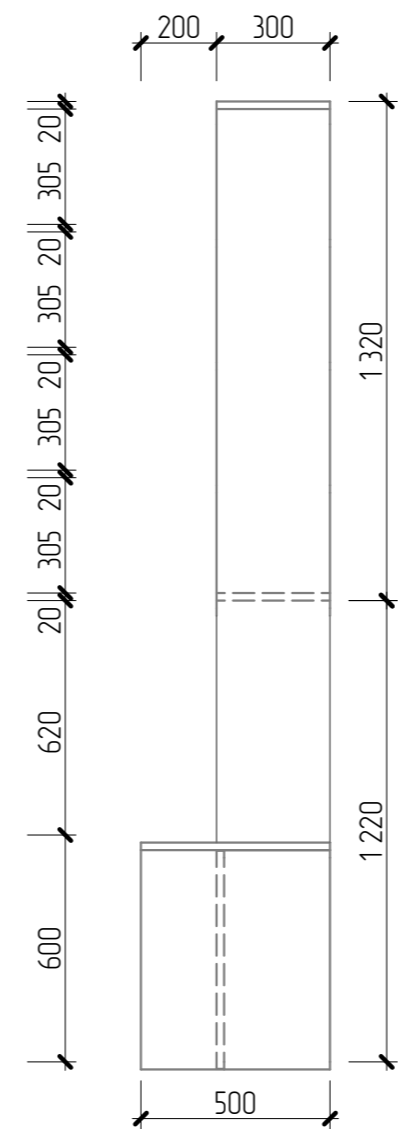
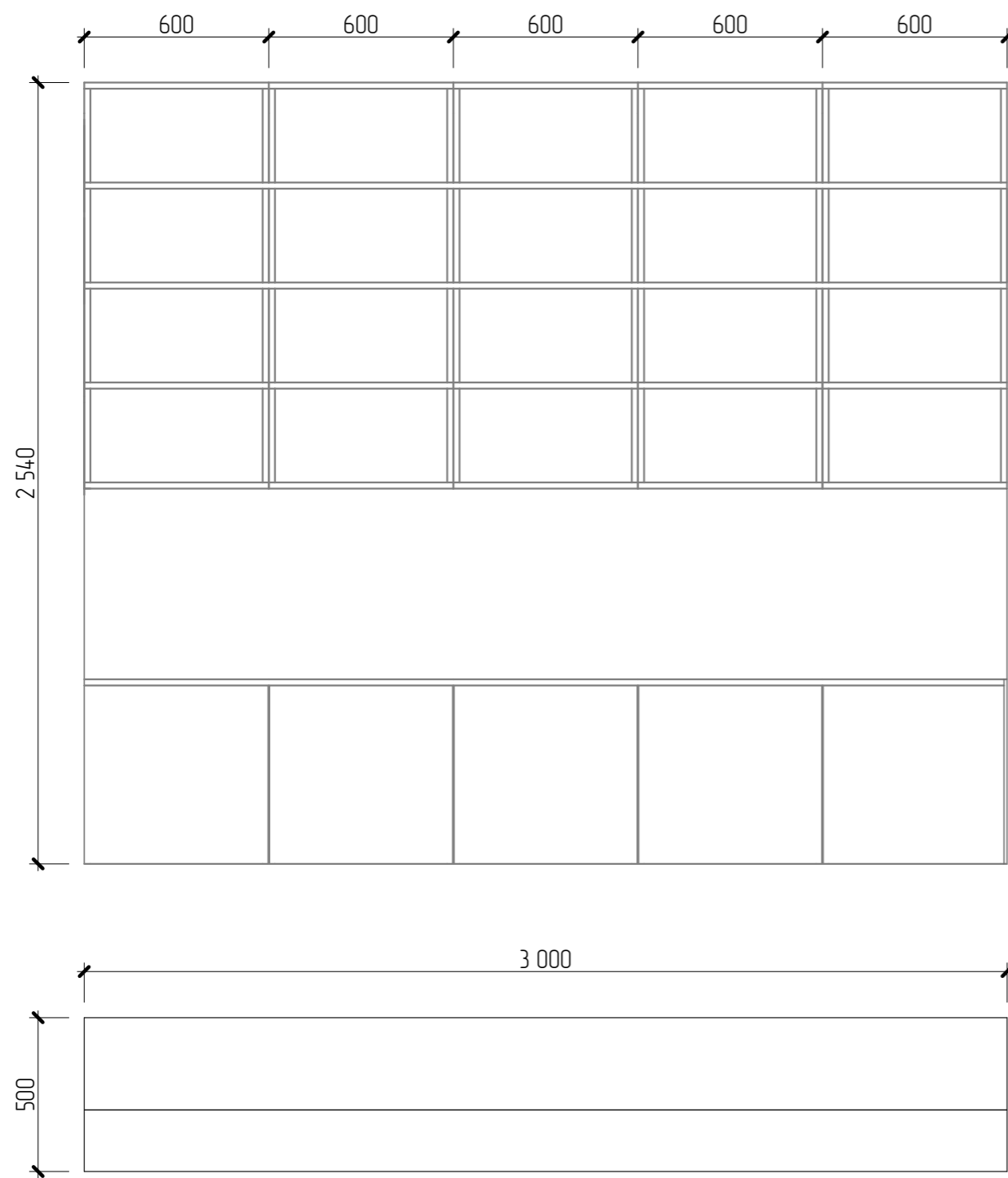

Элемент проекта: Стеллаж 4
 материал: МДФ, эмаль, ЛДСП, древесина
 цвет: Н 3309 Дуб гладстоун песочный,
 U337 Фуксия розовая, U363 Фламинго розовый,
 U222 Крем бежевый, U522 Голубой горизонт,
 U507 Дымчато-голубой
 3000 x 300/500 x 2540 (h)
 1 шт.

Дата	16.04.2020	Подпись	Стеллаж тип 4	Лист	Листов
Дизайнер	Илькова			16	39
Комплект	Худякова				
			Дизайн-проект библиотеки семейного чтения "Гулагма"	 ДИЗАЙН СТУДИЯ	

Стеллаж детский 1

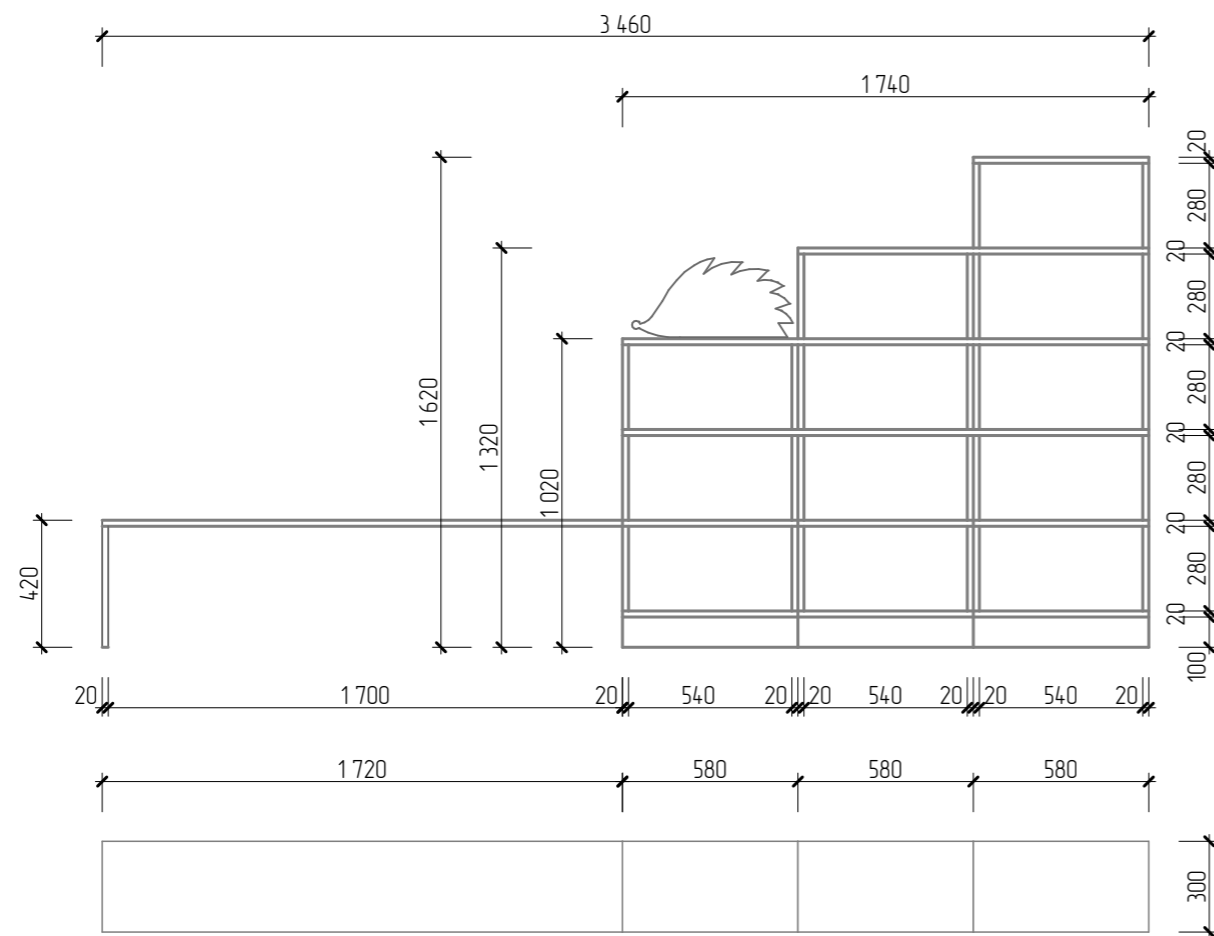

Стеллаж детский 2

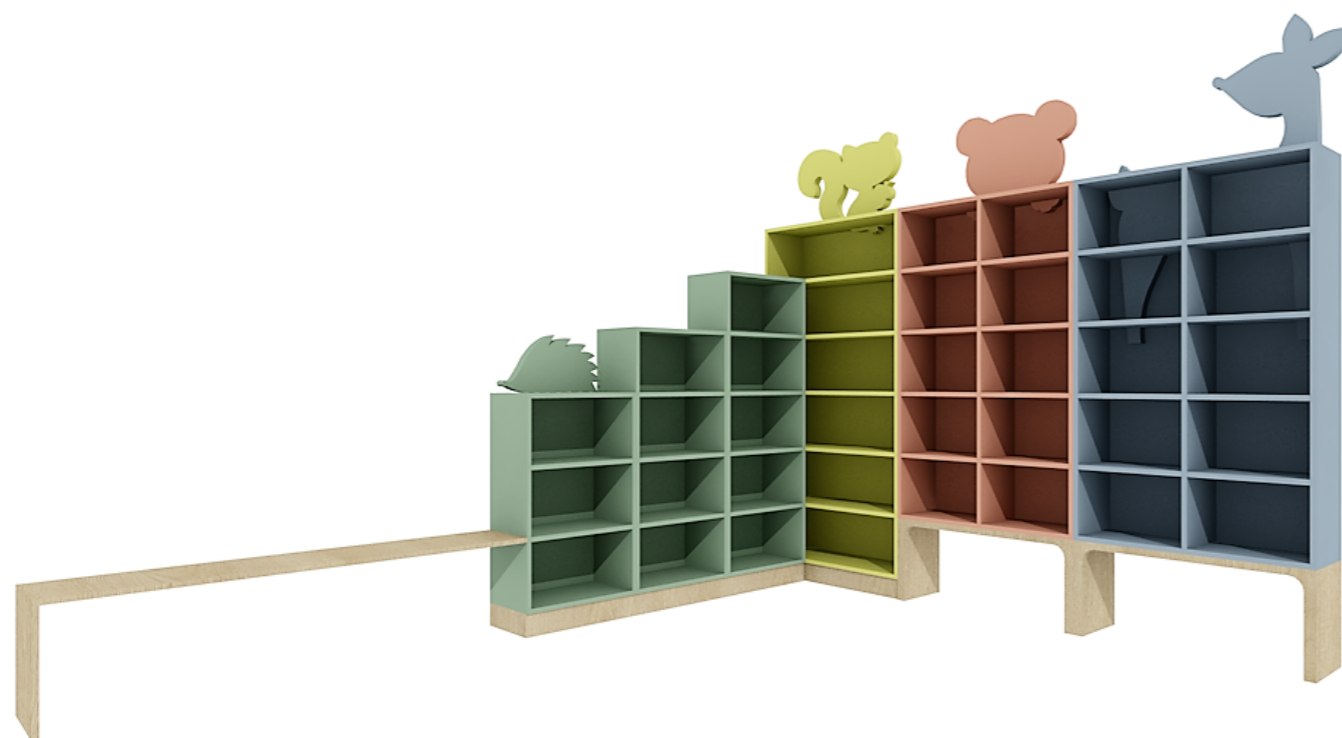
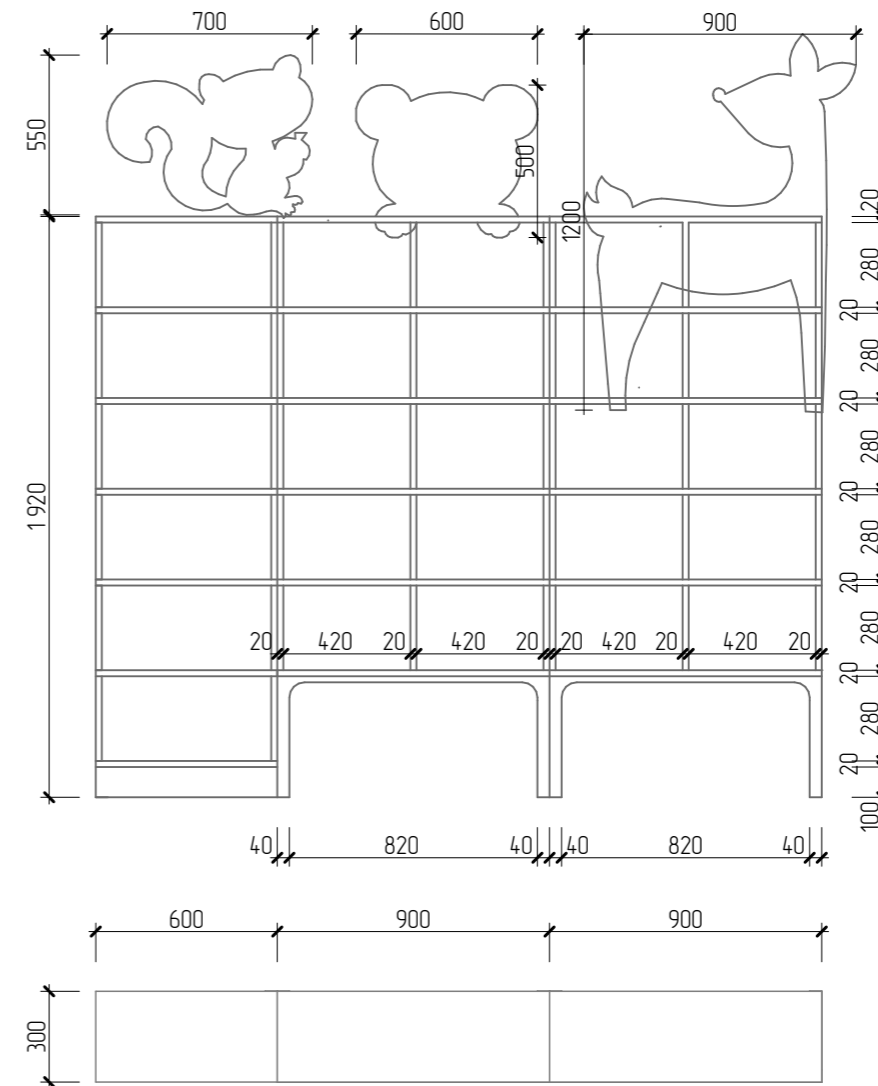

Элемент проекта:

Стеллаж детский 1

материал: МДФ, эмаль, ЛДСП, древесина

цвет: Н 3309 Дуб гладстоун песочный, У 655 Зелёный изумрудный

3460 x 300 x 1620 (h)

1 шт.

Стеллаж детский 2

материал: МДФ, эмаль, ЛДСП, древесина

цвет: Н 3309 Дуб гладстоун песочный, У 507 Дымчато-голубой,

У 212 Кремовый, У-131-Цитрусовый жёлтый,

2700 x 300 x 1920 (h)

1 шт.

Дата	16.04.2020	Подпись	Стеллажи детские	Лист	Листов
Дизайнер	Илькова			17	39
Комплект	Худякова				
			Дизайн-проект библиотеки семейного чтения "Гулагма"	 ДИЗАЙН СТУДИЯ	

Стол библиотекаря

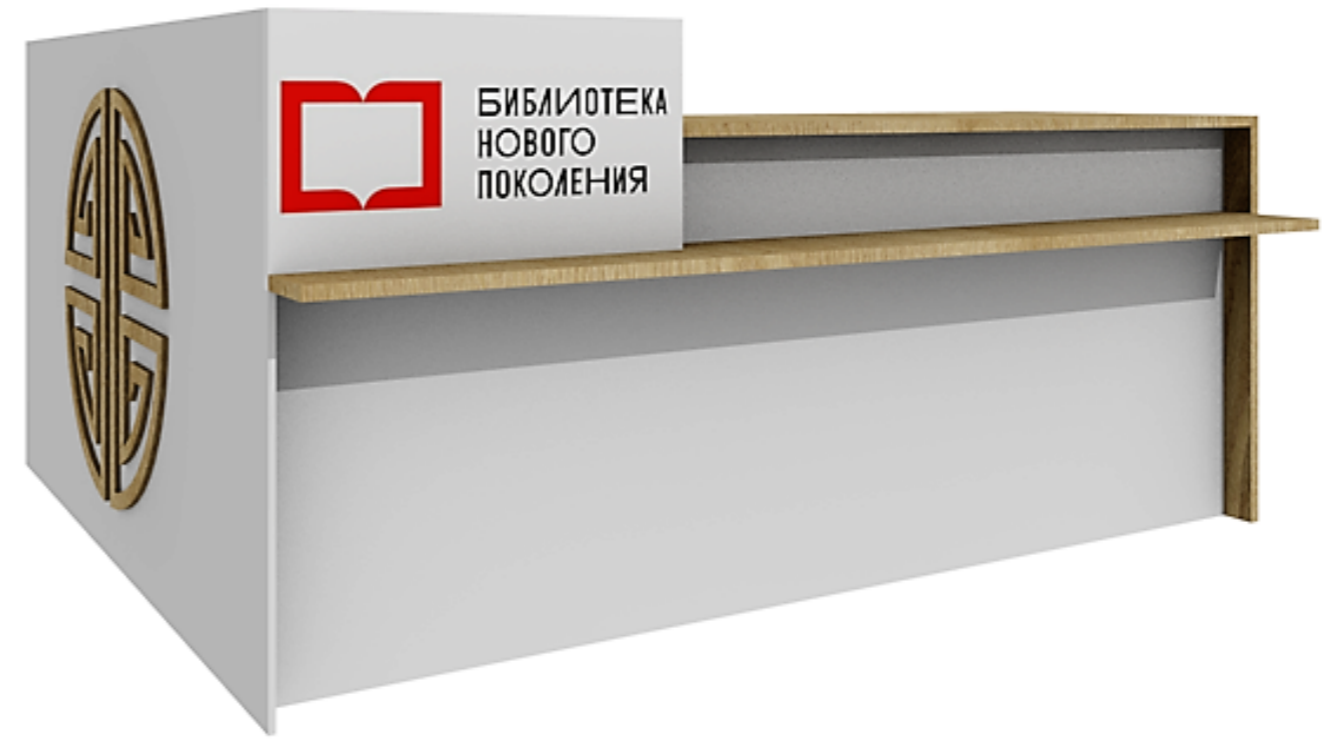
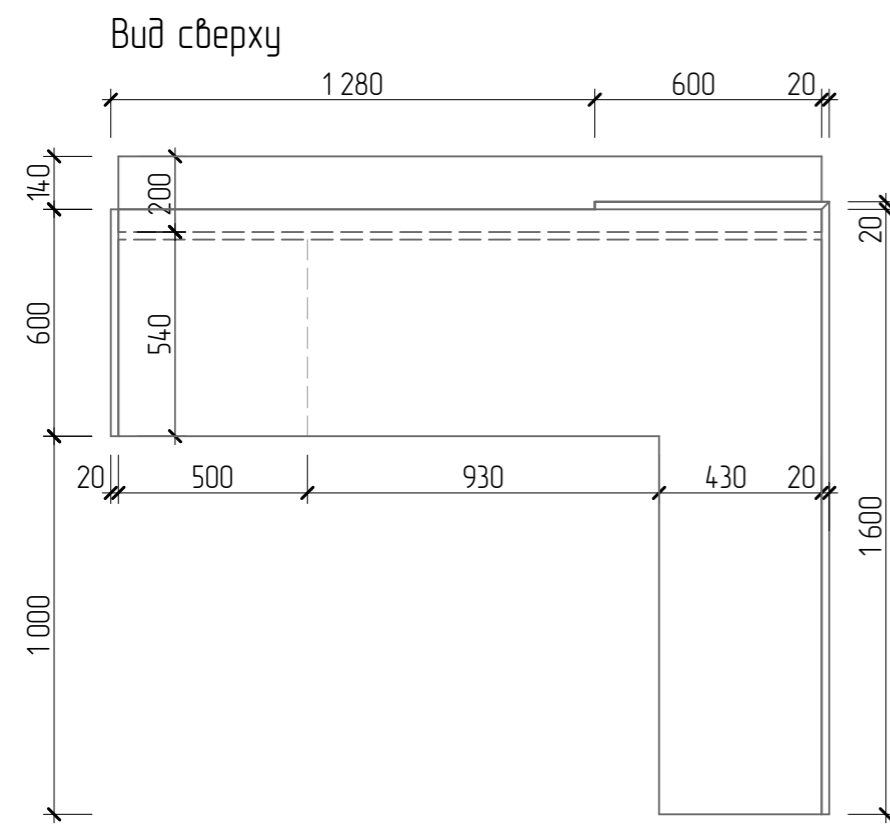
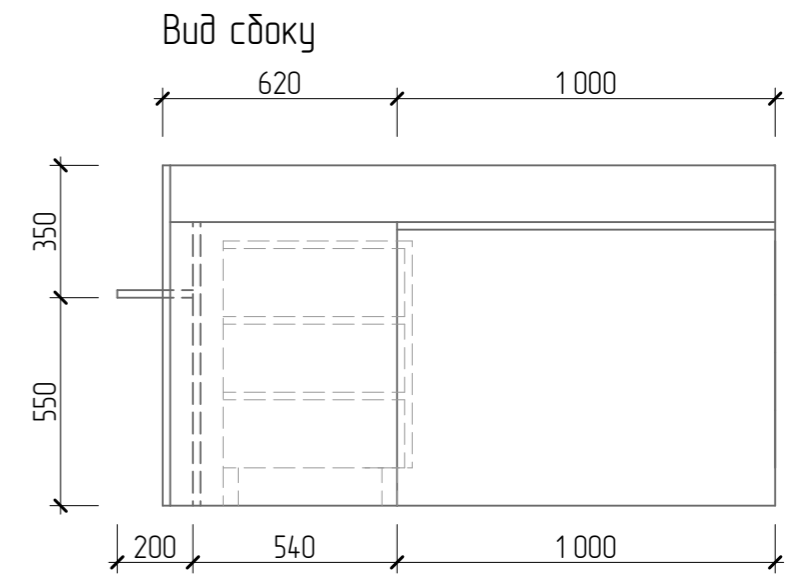
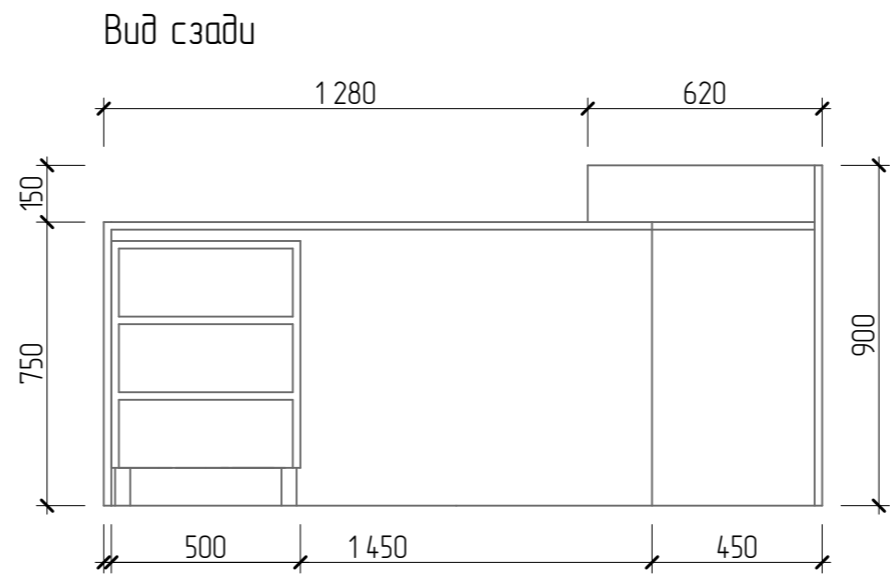
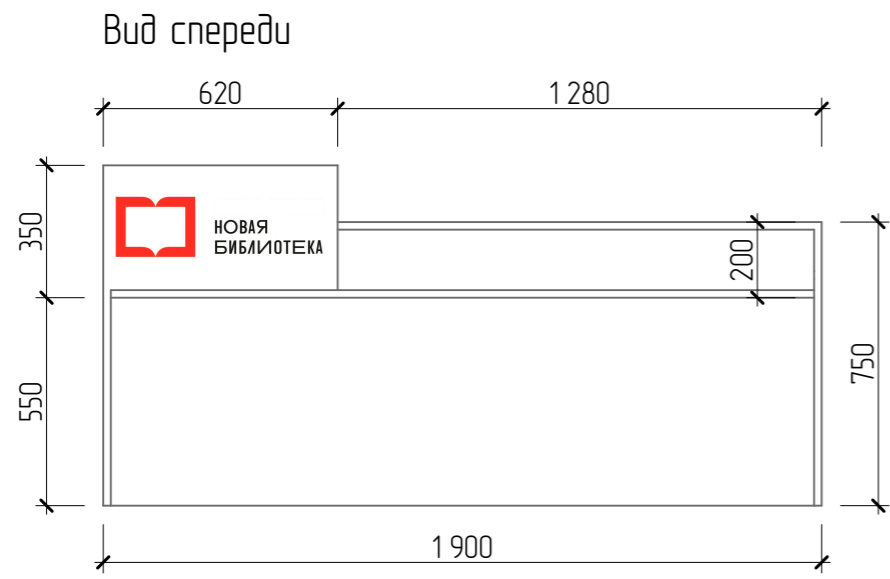

Элемент проекта: стол библиотекаря
 материал: ЛДСП Egger
 цвет: Н 1250 Ясень Наварра, W 1000 Белый Премиум
 1900 x 1600 x 750 (h)

Дата	16.04.2020	Подпись	Стол библиотекаря	Лист	Листов
Дизайнер	Илькова			18	39
Комплект	Худякова				
			Дизайн-проект библиотеки семейного чтения "Гуламта"		

Стол для компьютера

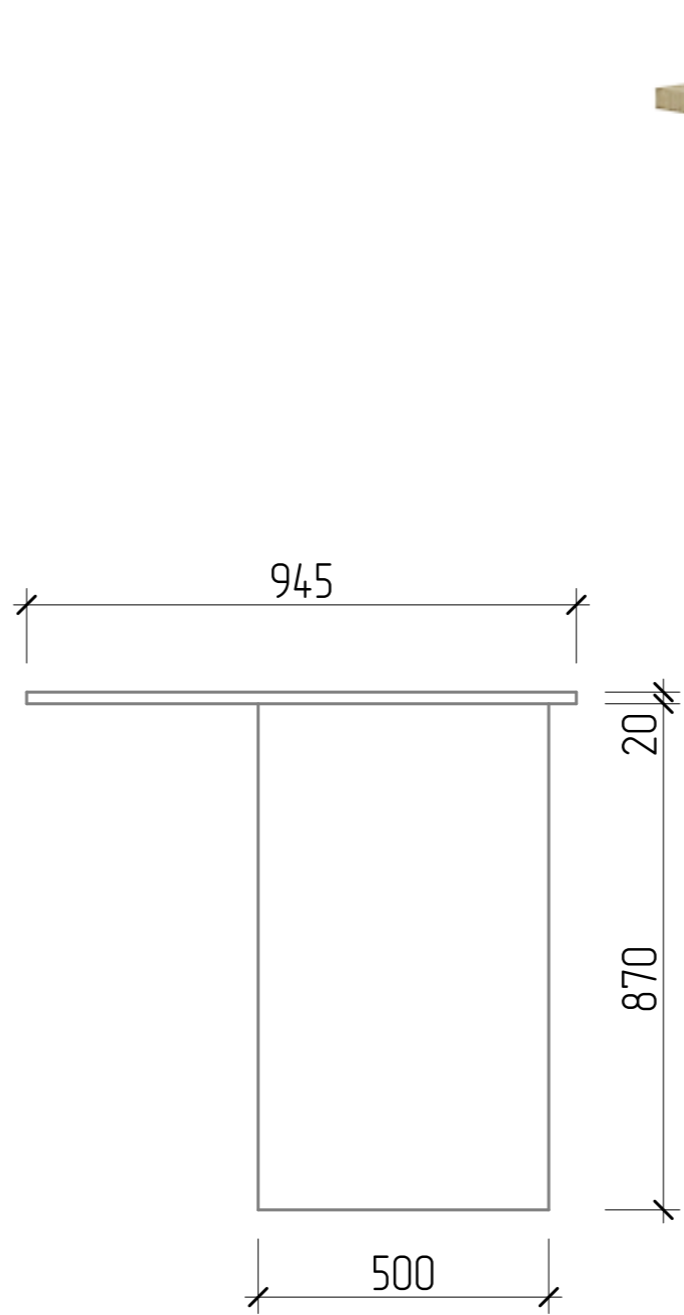
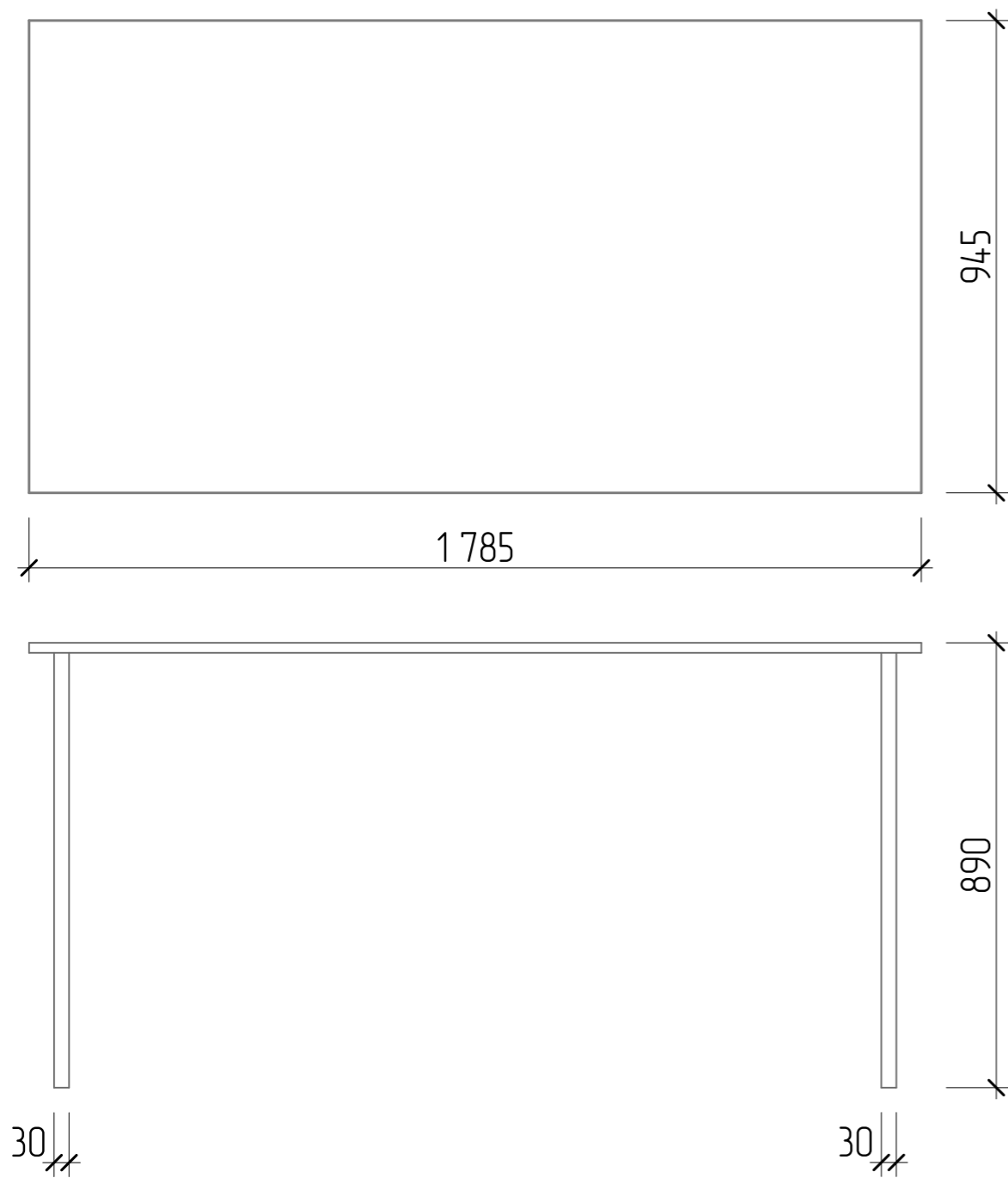

Элемент проекта: Стол для компьютера
 материал: ЛДСП
 цвет: Н 1250 Ясень Наварра
 1785/1769/1767 x 945 x 890 (h)
 3 шт.

Дата	16.04.2020	Подпись	Стол для компьютера	Лист	Листов
Дизайнер	Илькова			19	39
Комплект	Худякова				
			Дизайн-проект библиотеки семейного чтения "Гулагма"	 ДИЗАЙН СТУДИЯ	

Стол для компьютера для детской зоны

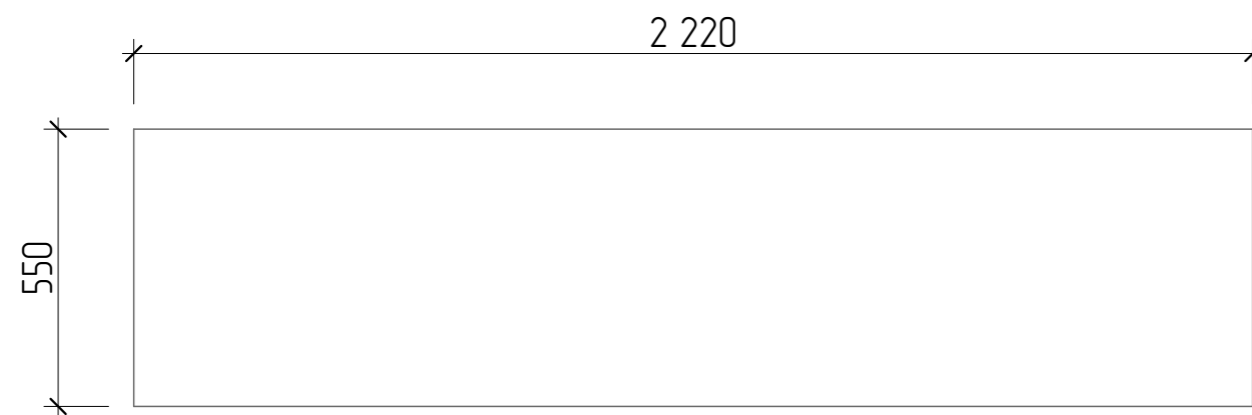
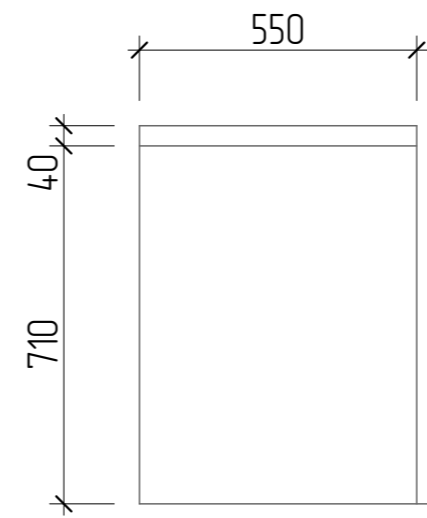
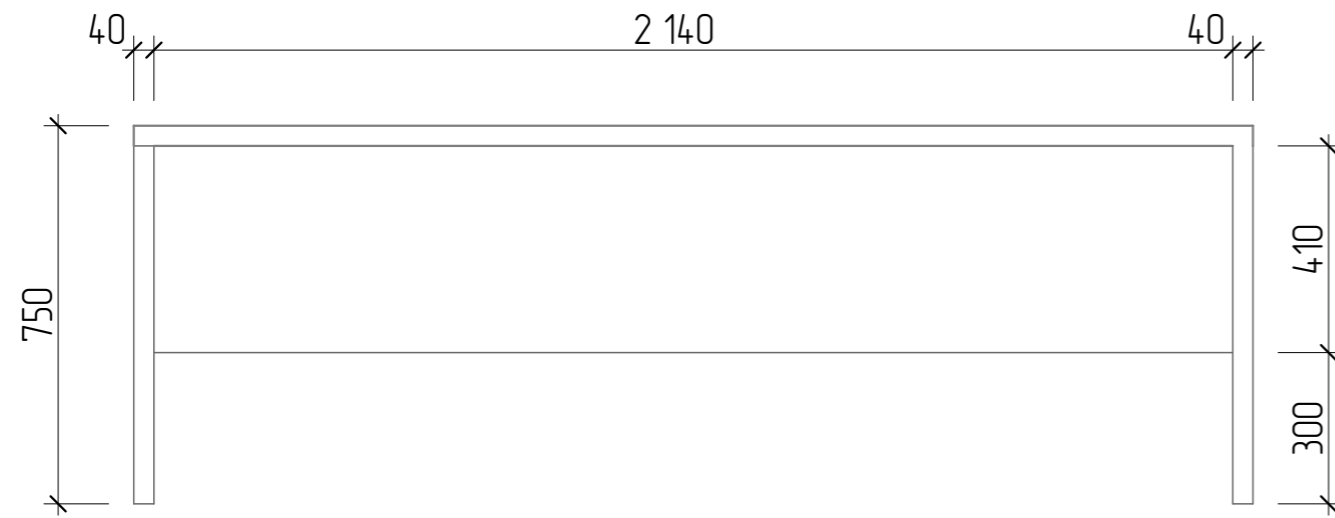

Элемент проекта: Стол для компьютера для детской зоны (2-х местный)
 материал: ЛДСП
 цвет: Н 1250 Ясень Наварра
 2220 x 550 x 750 (h)
 1 шт.

Дата	16.04.2020	Подпись	Стол для компьютера для детской зоны	Лист	Листов
Дизайнер	Илькова			20	39
Комплект	Худякова				
			Дизайн-проект библиотеки семейного чтения "Гулагма"	 ДИЗАЙН СТУДИЯ	

Шкаф для игрушек-ступень

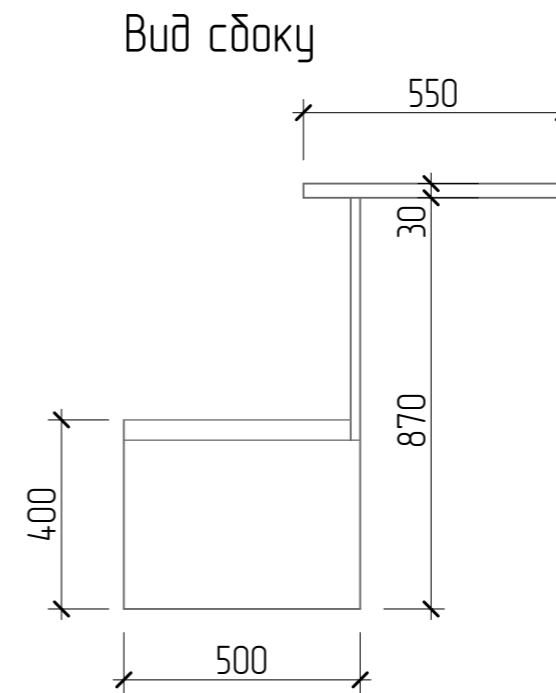
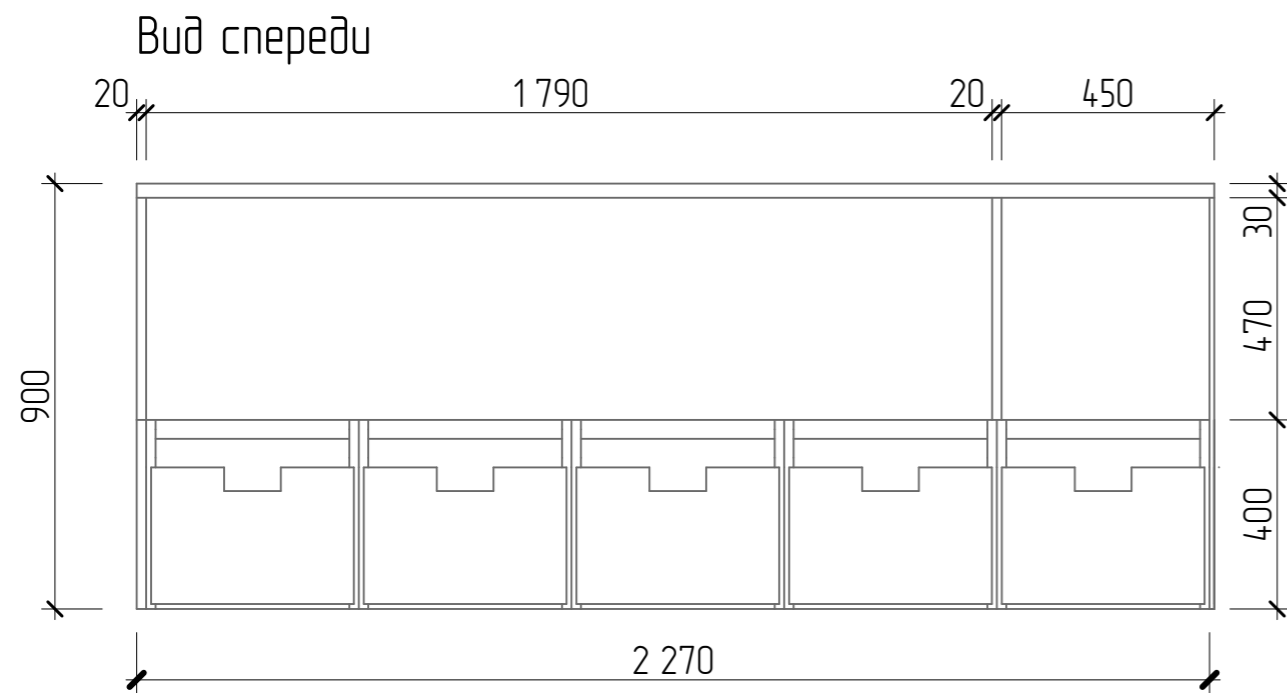
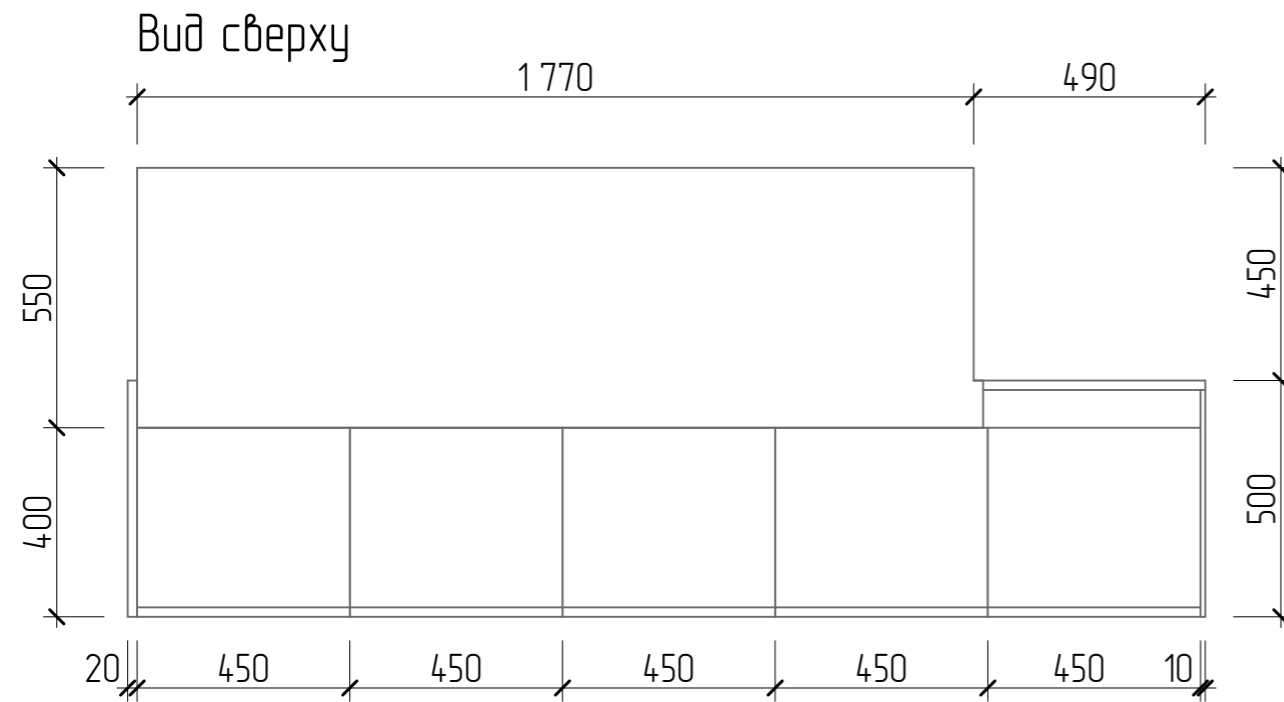

Элемент проекта: Шкаф для игрушек-ступень
 материал: ЛДСП Egger
 цвет: Н 3309 Дуб гладстоун песочный,
 U337 Фуксия розовая, U363 Фламинго розовый,
 U222 Крем бежевый, U522 Голубой горизонт,
 U507 Дымчато-голубой
 4540 x 950 x 900 (h)

Дата	16.04.2020	Подпись	Шкаф для игрушек-ступень	Лист	Листов
Дизайнер	Илькова			21	39
Комплект	Худякова				
			Дизайн-проект библиотеки семейного чтения "Гулагма"		

Шкаф бидлиотекаря

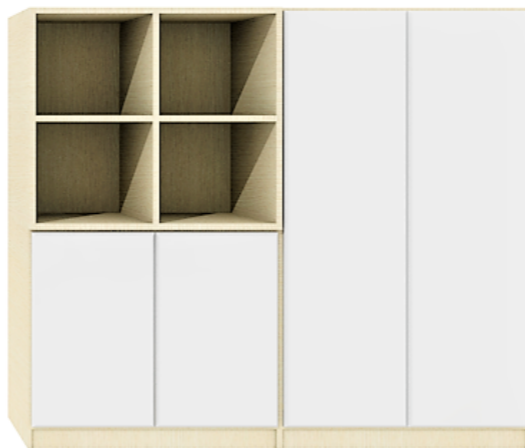
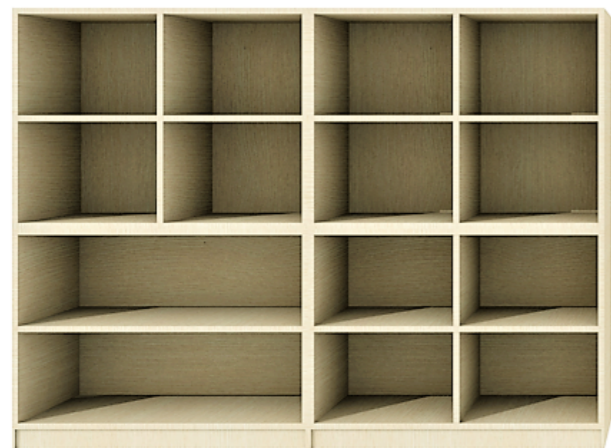
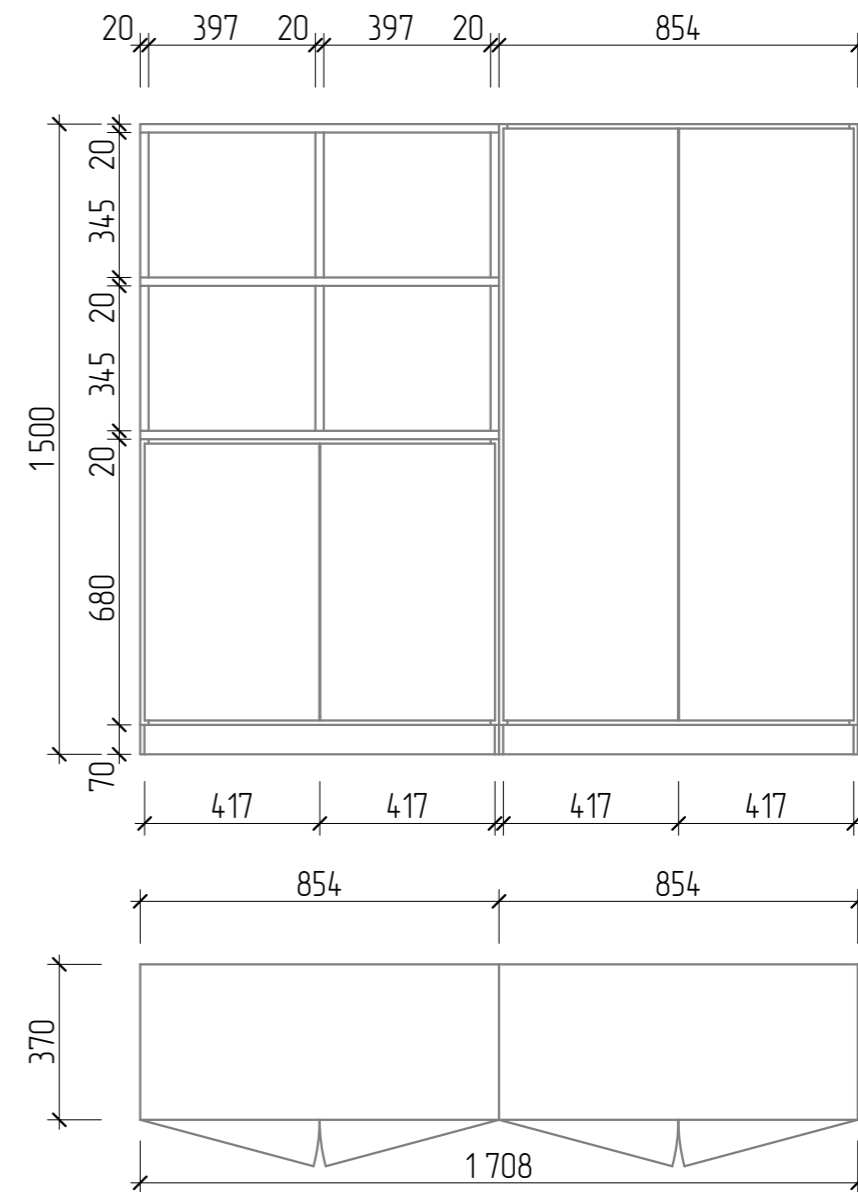
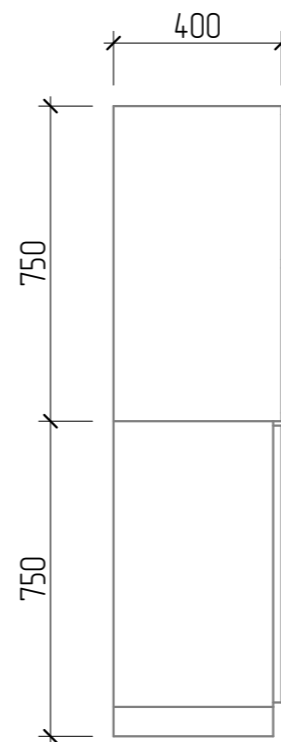
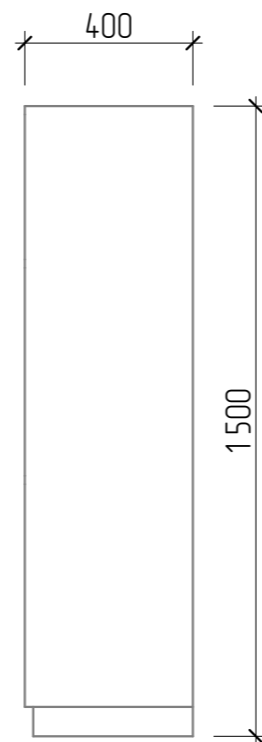
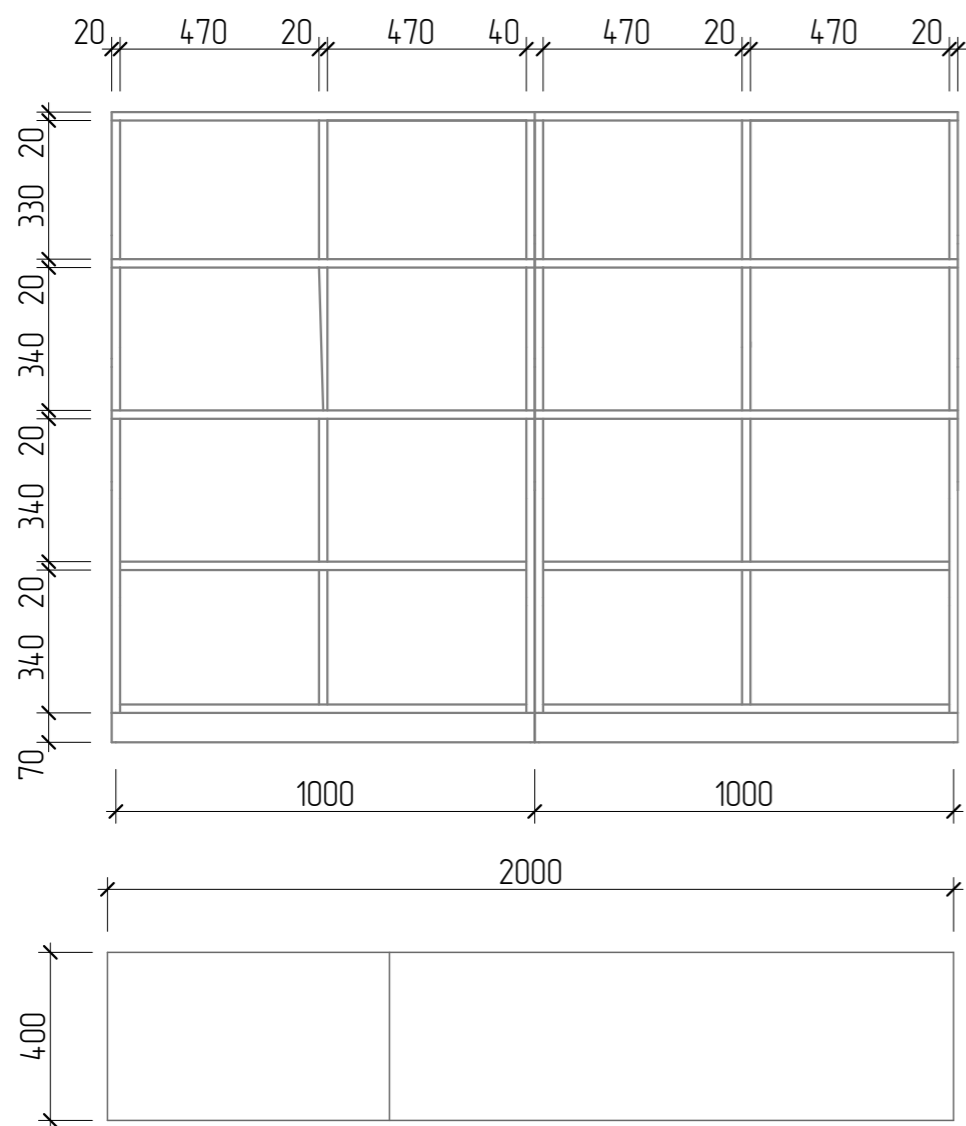

Элемент проекта: шкаф бидлиотекаря
 материал: ЛДСП Egger
 цвет: Н 1250 Ясень Наварра, W 1000 Белый Премиум

2000 x 400 x 1500 (h); 1 шт.
 1708 x 400 x 1500 (h); 1 шт.

Дата	16.04.2020	Подпись	Шкаф бидлиотекаря	Лист	Листов
Дизайнер	Илькова			22	39
Комплект	Худякова		Дизайн-проект бидлиотеки семейного чтения "Гулапта"	 ДИЗАЙН СТУДИЯ	

Шкаф каталожный

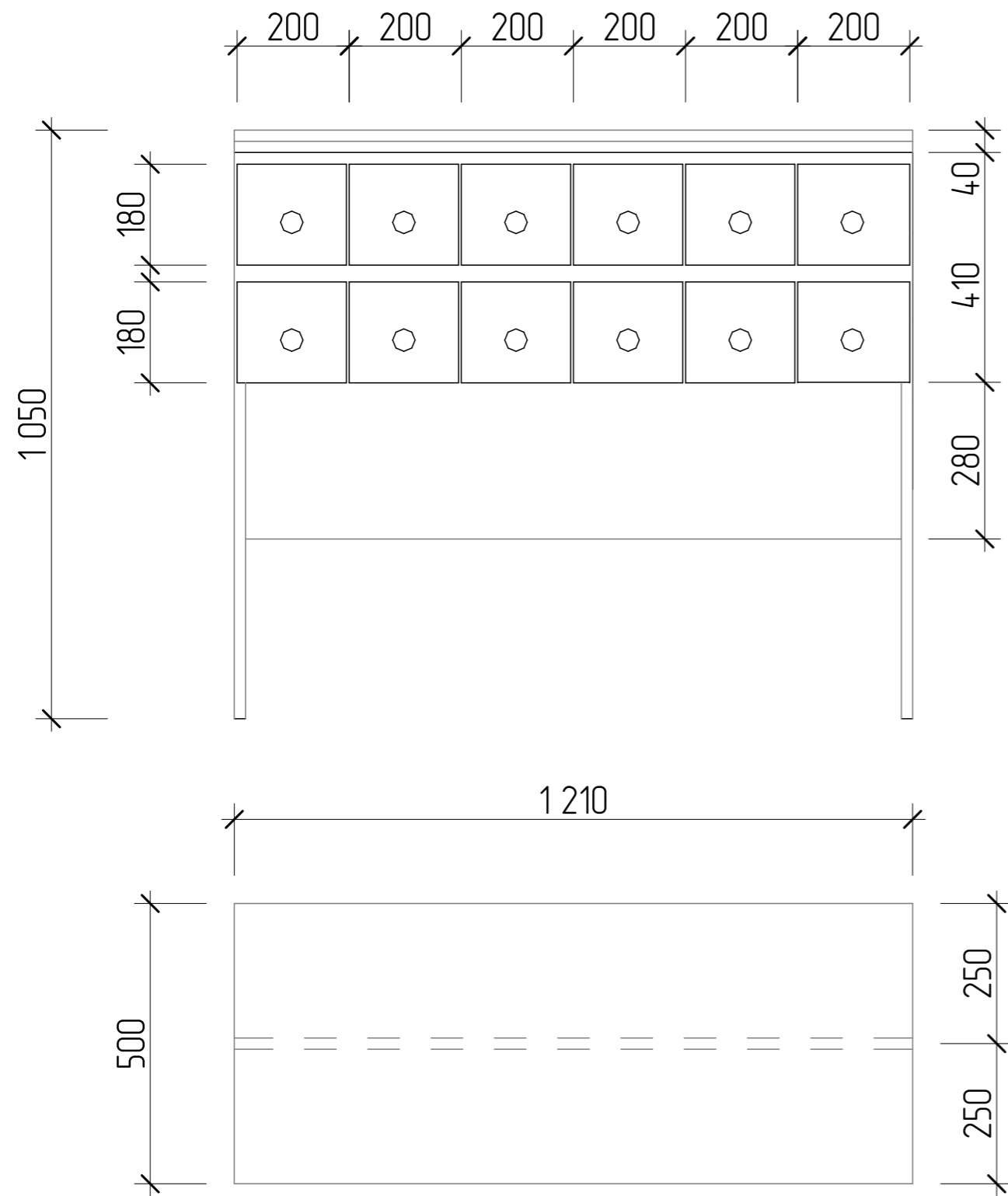

Элемент проекта: шкаф каталожный
 материал: ЛДСП
 цвет: Н 1250 Ясень Наварра
 1210 x 500 x 1050 (h)
 1 шт.



Дата	16.04.2020	Подпись	Шкаф каталожный	Лист	Листов
Дизайнер	Илькова			23	39
Комплект	Худякова		Дизайн-проект библиотеки семейного чтения "Гуламта"	 ДИЗАЙН СТУДИЯ	

Шкаф гардеробный

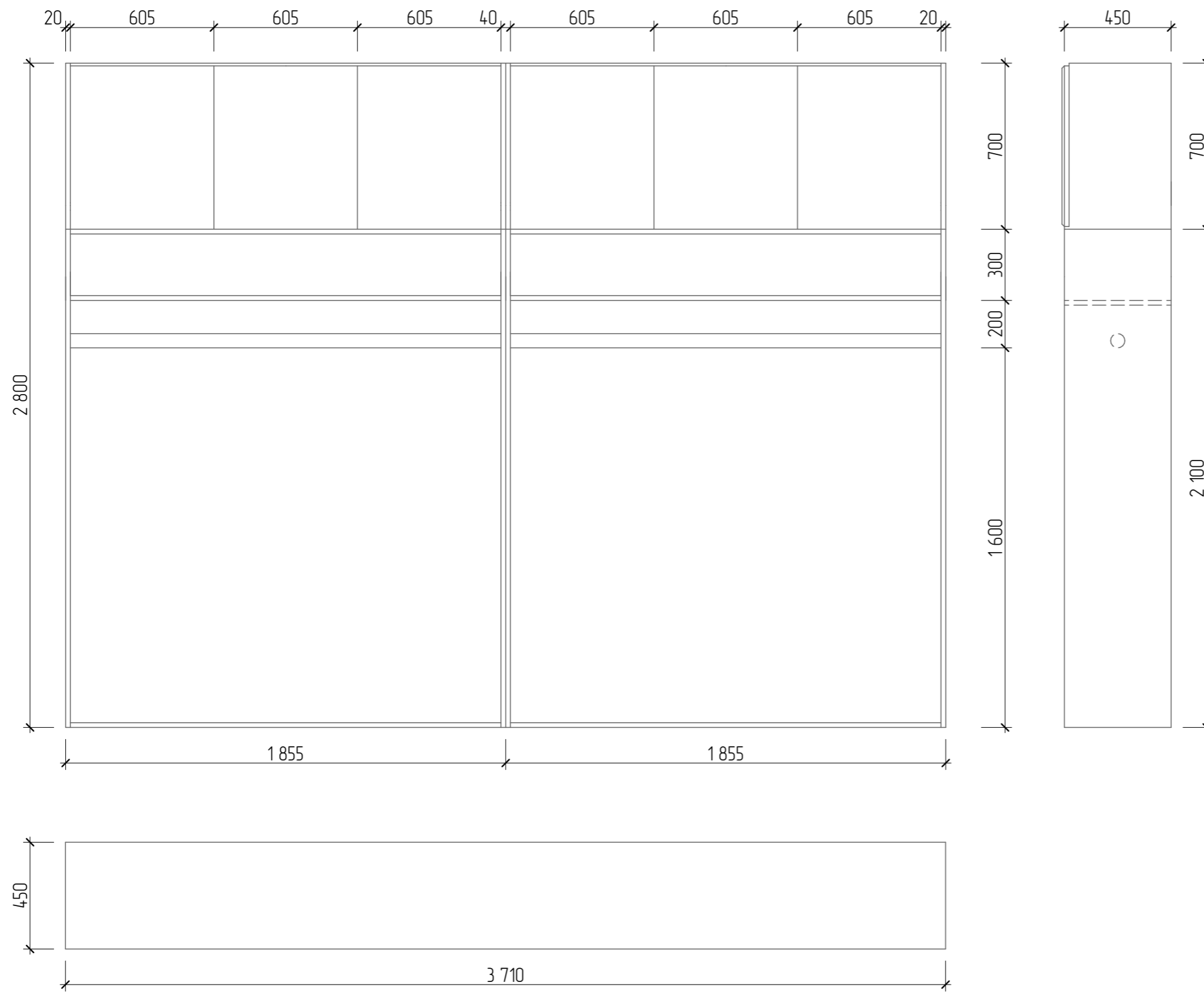

Элемент проекта: шкаф гардеробный
 материал: ЛДСП
 цвет: Н 1250 Ясень Наварра
 3710 x 450 x 2800 (h)
 1 шт.



Дата	16.04.2020	Подпись	Шкаф гардеробный	Лист	Листов
Дизайнер	Илькова			24	39
Комплект	Худякова				
			Дизайн-проект библиотеки семейного чтения "Гулагма"	 ДИЗАЙН СТУДИЯ	

Шкаф архивный

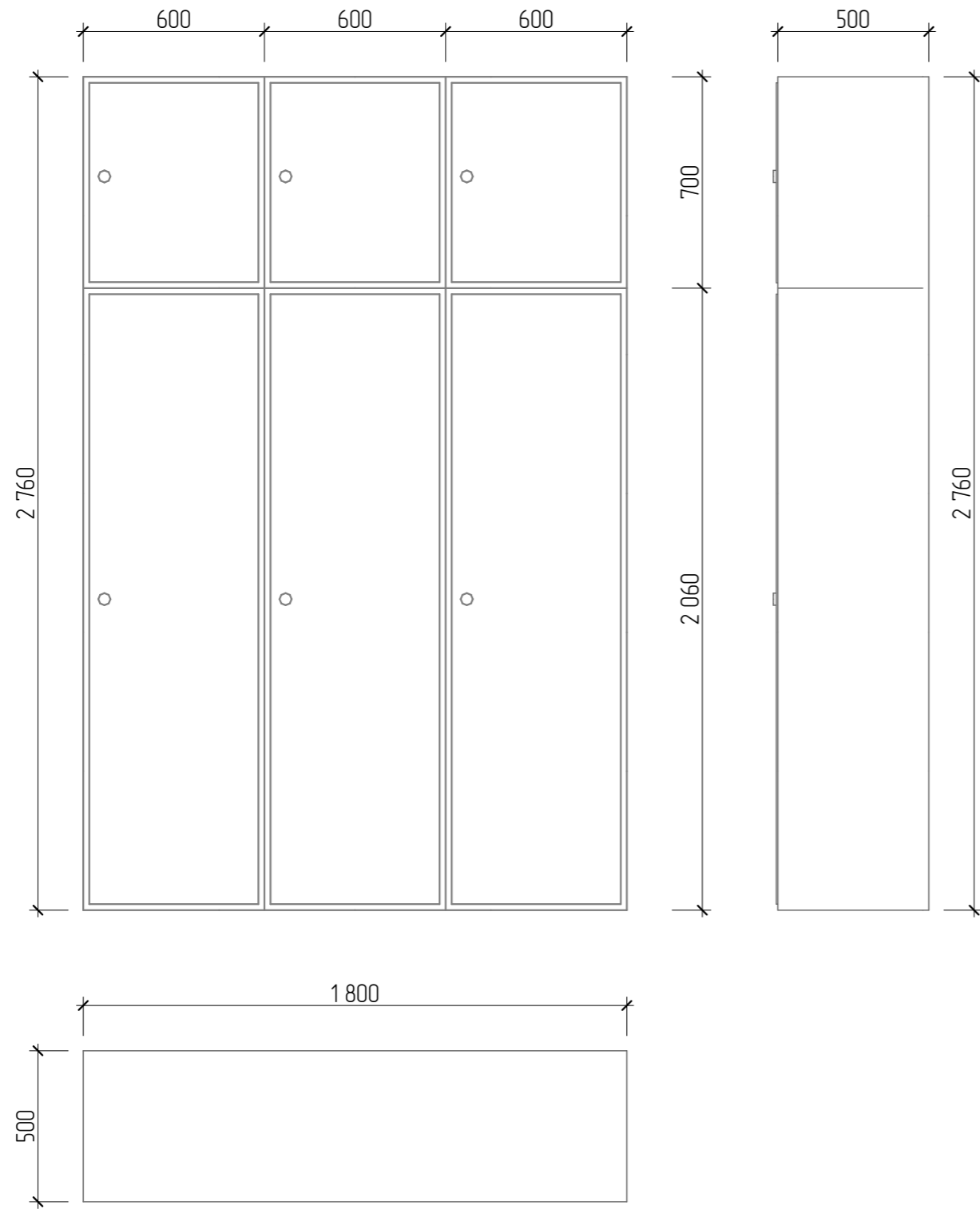

Элемент проекта: шкаф архивный
 материал: ЛДСП, сталь
 цвет: Н 1250 Ясень Наварра
 1800 x 500 x 2760 (h)
 1 шт.

Дата	16.04.2020	Подпись	Шкаф архивный	Лист	Листов
Дизайнер	Илькова			25	39
Комплект	Худякова		Дизайн-проект библиотеки семейного чтения "Гуламта"	 ДИЗАЙН СТУДИЯ	

Тумба для МФУ

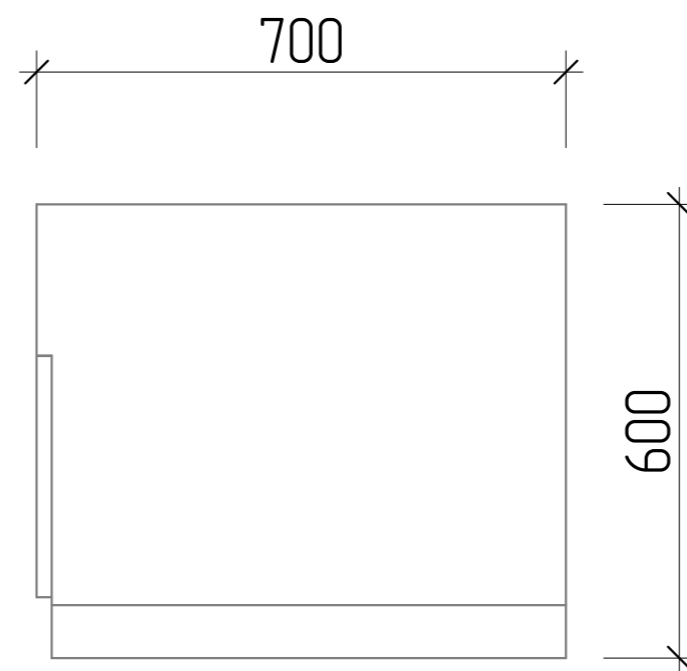
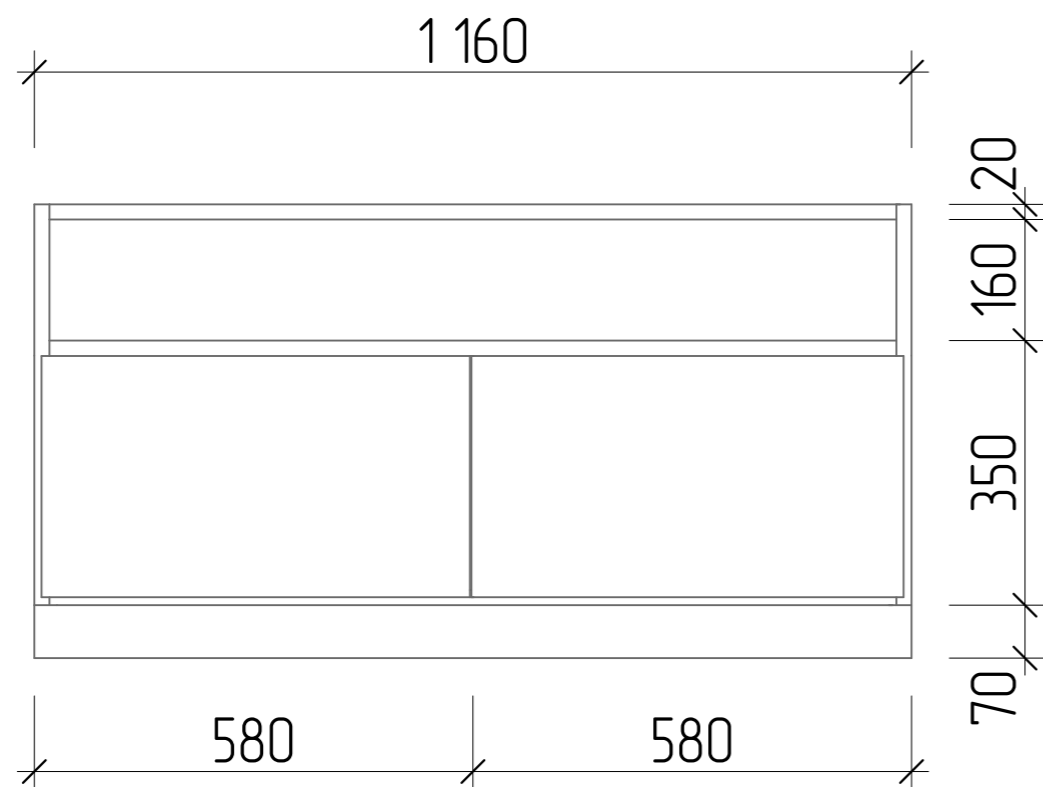

Элемент проекта: Тумба для МФУ
 материал: ЛДСП
 цвет: Н 1250 Ясень Набарра
 1160 x 700 x 600 (h)
 1 шт.



Дата	16.04.2020	Подпись	Тумба для МФУ	Лист	Листов
Дизайнер	Илькова			26	39
Комплект	Худякова				
			Дизайн-проект библиотеки семейного чтения "Гулагма"	 ДИЗАЙН СТУДИЯ	

Пуф "Соты"

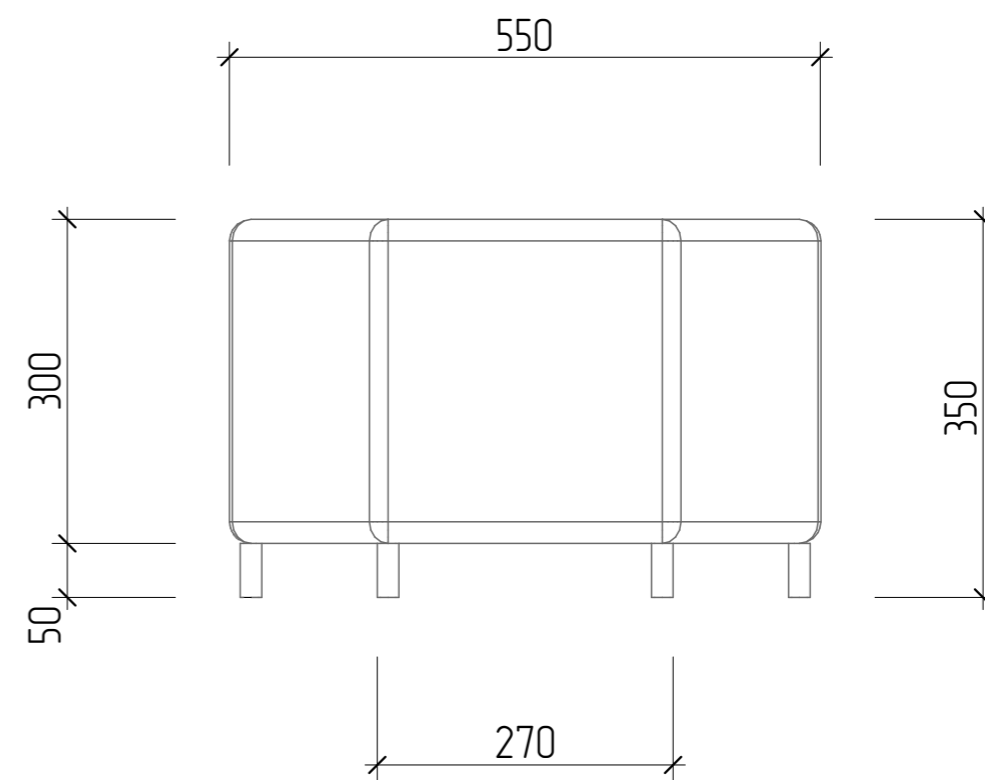
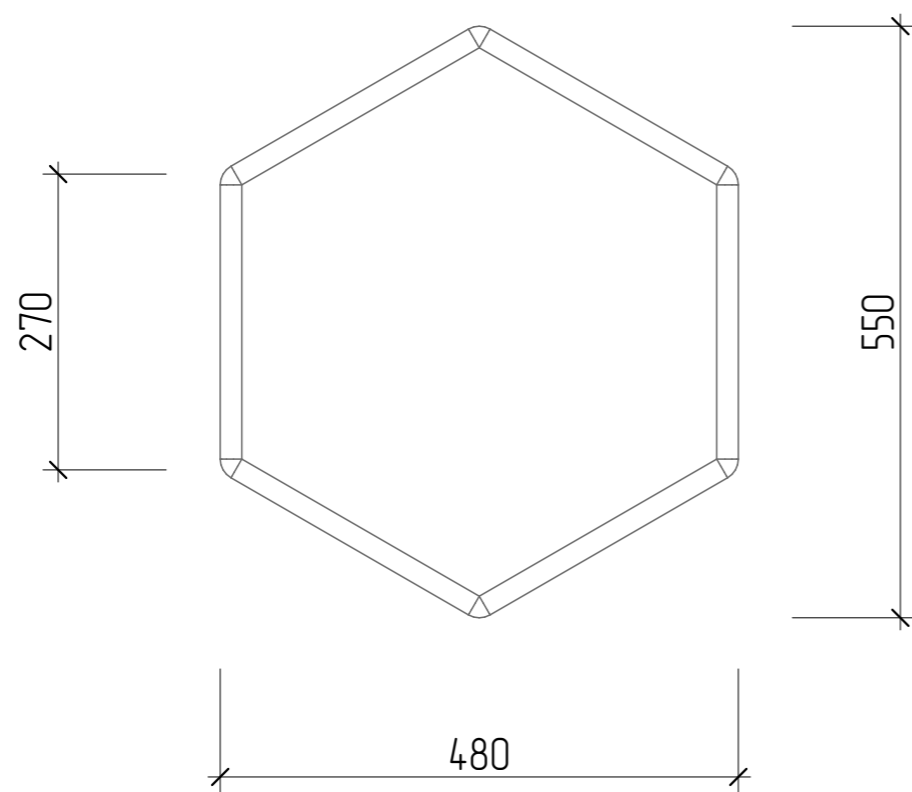

Элемент проекта: пуф "Соты"
 материал: ткань
 цвет: зеленый
 550 x 480 x 350 (h)
 4 шт.

Дата	16.04.2020	Подпись	Пуф "Соты"	Лист	Листов
Дизайнер	Илькова			27	39
Комплект	Худякова				
			Дизайн-проект библиотеки семейного чтения "Гуламта"	 ДИЗАЙН СТУДИЯ	

Спецификация светильников

№	Наименование	Эскиз	Кол-во	Стоимость	Сумма	Примечания
1	Подвесной светильник LINEAR P2874 4000K 58W 1250mm		1	9 200,00	9 200,00	
2	Светильник светодиодный в виде букв "КНИГА"		1	22 750,00	22 750,00	
3	Накладной светильник LINEAR N7774 4000K 110W 2500mm		11	16 500,00	211 200,00	
4	Круглый светильник COMPLETEO 4000K 19W В белый		3	29 000,00	87 000,00	

Ведомость отделочных материалов

№		Отделка пола	Отделка потолка	Площадь, м2	Отделка стен	Площадь, м2
1.	Основное помещение	Арт-виниловая плитка EPIC - KEVIN https://www.farkett.ru/ru_RU/collection-C001427-epic/kevin	Краска Finncolor Oasis Interior Plus Влагостойкая База А Глубоко-матовая для потолка	82,20	Краска Finncolor Oasis Interior Plus Влагостойкая База А Глубоко-матовая 9л для стен	42,89
2.	Гардероб	Арт-виниловая плитка EPIC - KEVIN https://www.farkett.ru/ru_RU/collection-C001427-epic/kevin	Краска Finncolor Oasis Interior Plus Влагостойкая База А Глубоко-матовая для потолка	9,80	Краска Finncolor Oasis Interior Plus Влагостойкая База А Глубоко-матовая 9л для стен	29,72
				92,00 мl		72,61 мl

Спецификация электроустановочных изделий

№	Наименование	Количество	Примечания
1	Розетка компьютерная RJ45 одинарная Legrand Etika, цвет - алюминий	7	
2	Розетка 220V Legrand Etika, цвет - алюминий	23	
3	Розетка HDMI Legrand Etika, цвет - алюминий	1	
4	Блок розеток Legrand Mosaic, без шторок, с заземлением, двойная, безвинтовые клеммы, цвет - алюминий	4	Для установки в лючки
5	Выдвижной розеточный блок Legrand Mosaic, DLP IP 40, напольный, 4 модуля, цвет - алюминий	2	
6	Монтажная коробка для установки выдвижного розеточного блока Legrand Mosaic, DLP IP 40, напольная, 4 модуля	2	
7	Выключатель одноклавишный Legrand Etika, цвет - алюминий	1	
8	Выключатель двухклавишный Legrand Etika, цвет - алюминий	3	
9	Рамка Legrand Etika, 1 пост, цвет - алюминий	5	
10	Рамка Legrand Etika, 2 поста, цвет - алюминий	5	
11	Рамка Legrand Etika, 3 поста, цвет - алюминий	6	

Дата	16.04.2020	Подпись		Лист	Листов
Дизайнер	Илькова		Спецификация светильников, электроустановочных изделий, отделки	28	39
Комплект	Худякова				
			Дизайн-проект библиотеки семейного чтения "Гуламта"		



Дата	16.04.2020	Підпись	Визуалізації	Лист	Листів
Дизайнер	Илькова			29	39
Комплект	Худякова				
			Дизайн-проект бібліотеки семеїного чтення "Гулапта"		



Дата	08.12.2020	Підпись	30 Лист	Лист	Листов
Дизайнер	Илькова			30	39
Комплект	Худякова				
			Дизайн-проект бібліотеки семеїного читення "Гуламта"		



Дата	08.12.2020	Подпись	Визуализации	Лист	Листов
Дизайнер	Илькова			31	39
Комплект	Худякова		Дизайн-проект библиотеки семейного чтения "Гуламта"		



Дата	08.12.2020	Підпись	Лист	Лист	Листов
Дизайнер	Илькова			33	39
Комплект	Худякова		Дизайн-проект бібліотеки сімейного читання "Гуламта"		



Дата	08.12.2020	Подпись	Лист	Лист	Листов
Дизайнер	Илькова			34	39
Комплект	Худякова		Дизайн-проект библиотеки семейного чтения "Гуламта"	 ДИЗАЙН СТУДИЯ	



Дата	08.12.2020	Подпись	Лист	Лист	Листов
Дизайнер	Илькова			35	39
Комплект	Худякова		Дизайн-проект библиотеки семейного чтения "Гуламта"		



Дата	08.12.2020	Подпись	Лист	Лист	Листов
Дизайнер	Илькова			36	39
Комплект	Худякова		Дизайн-проект библиотеки семейного чтения "Гуламта"		



Дата	08.12.2020	Подпись	Лист	Лист	Листов
Дизайнер	Илькова			37	39
Комплект	Худякова		Дизайн-проект библиотеки семейного чтения "Гуламта"		



Дата	08.12.2020	Підпись	Лист	Лист	Листов
Дизайнер	Илькова			38	39
Комплект	Худякова		Дизайн-проект бібліотеки семеїного читення "Гуламта"		



Дата	08.12.2020	Підпись	Лист	Лист	Листов
Дизайнер	Илькова			39	39
Комплект	Худякова		Дизайн-проект бібліотеки семеїного читення "Гуламта"	