

Дизайн-концепция
модернизации детской библиотеки г. Адыгейск



Функциональная концепция библиотеки

Целью модернизации детской библиотеки стало создание единого, многофункционального пространства для досуга, учёбы, общения и чтения, которое было бы привлекательным для детей и родителей, отвечало современным требованиям и способствовало совместному времяпрепровождению.

Несмотря на небольшую площадь библиотеки, удалось комфортно разместить все необходимые зоны:

- входная зона
- выставочная зона
- зона свободного чтения
- зона работы в группе
- зона индивидуальной работы за компьютером
- зона абонента
- библиопродленка.

У входной зоны посетителей встречает информационная зона, кафедра ресепшн и небольшая зона открытого хранения вещей. Основной читальный зал зонирован на плавно-перетекающие зоны: свободного чтения, экспресс-фонд, выставочный стенд для детских работ, за полукруглым зонированным стеллажом расположилась зона работы в небольшой группе. Здесь расположен игровой подиум, мягкие пуфы и модульный стол. У окна расположены мобильные стеллажи для книг и настольных игр. С обратной стороны стеллажа расположена мягкая зона из модульных полукруглых пуфов для свободного чтения и занятий за интерактивным столом. Небольшие модульные столы позволяют быстро и легко трансформировать пространство, в зависимости от плана мероприятий, а так же могут быть вовсе компактно убраны, в случае необходимости большего свободного пространства.

Зона работы за компьютером и основного абонента удалена от читального зала, что позволяет более старшим детям сконцентрироваться на чтении, выполнении домашнего задания или занятии за компьютером.

В глубине пространства библиотеки расположился зал для библиопродрлёнки, где дети вместе с педагогом могут с пользой и интересом провести время после уроков. Для них будет организован досуг, игровые программы, викторины, мастер-классы, кукольный театр и многое другое. В библиопродрленке дети получают всестороннее развитие творческих способностей, приобретут навыки самостоятельного обучения, гармонично спланированный досуг. Рабочие места объединены в небольшие группы и зонированы между собой с помощью кубиков в виде домиков. В каждом кубике предусмотрены выводы розеток и освещения для комфортной работы, а так же магнитные доски, для заметок. Свободная проходная стена - стала зоной свободного творчества - стена покрыта грифельной краской, обладающей свойствами меловой доски и позволяет детям рисовать на ней мелками, клеить стикеры и объявления, а благодаря декоративным панелям в верхней части стены, создаётся впечатление сплетённых лесных веток и кроны.

Символом города Адыгейска является дуб, он и стал главным, запоминающимся образом пространства библиотеки. Абстрактный образ дерева, символизирующего мудрость, прослеживается и в форме стеллажей вдоль стен: необычное расположение полок ассоциируются одновременно и с ветками, стремящимися ввысь, и напоминают крыши сказочных домиков. Все эти приёмы в целом создают понятный и привлекательный для детей образ. В читальном зале этот образ усилен декоративными панелями в виде кроны деревьев вдоль стеллажей. Зона работы за компьютером и основного абонента намеренно выполнена более сдержано, однако и здесь прослеживается единый образ в оформлении стеллажей.

Дизайн-концепция модернизации детской библиотеки



- Входная зона
- Зона открытого гардероба
- Выставочная зона

Дизайн-концепция модернизации детской библиотеки



- Входная зона
- Кафедра ресепшн, зона регистрации и выдачи книг
- Мягкая зона

Дизайн-концепция модернизации детской библиотеки



- Мягкая зона
- Игровая зона/Зона работы в группе
- Игровой подиум

Дизайн-концепция модернизации детской библиотеки



-Зона индивидуальной работы за компьютером
-Абонимент



-Зона библиопродлёнки
-АРТ-зона



-Зона библиопродлёнки
-АРТ-зона

Пространственная схема

Кубиклы библиопродлёнка

Декоративная стена артзоны с грифельным покрытием

Зона абонимента и индивидуальной работы за компьютером

Игровой подиум

Игровая зона/ Зона работы в группе

Зоны свободного чтения

Модульные столы

Стеллаж с новинками

Кафедра-ресепшн, зона регистрации и выдачи книг

Книгохранилище

Выставочная зона

Открытый гардероб

Входная зона

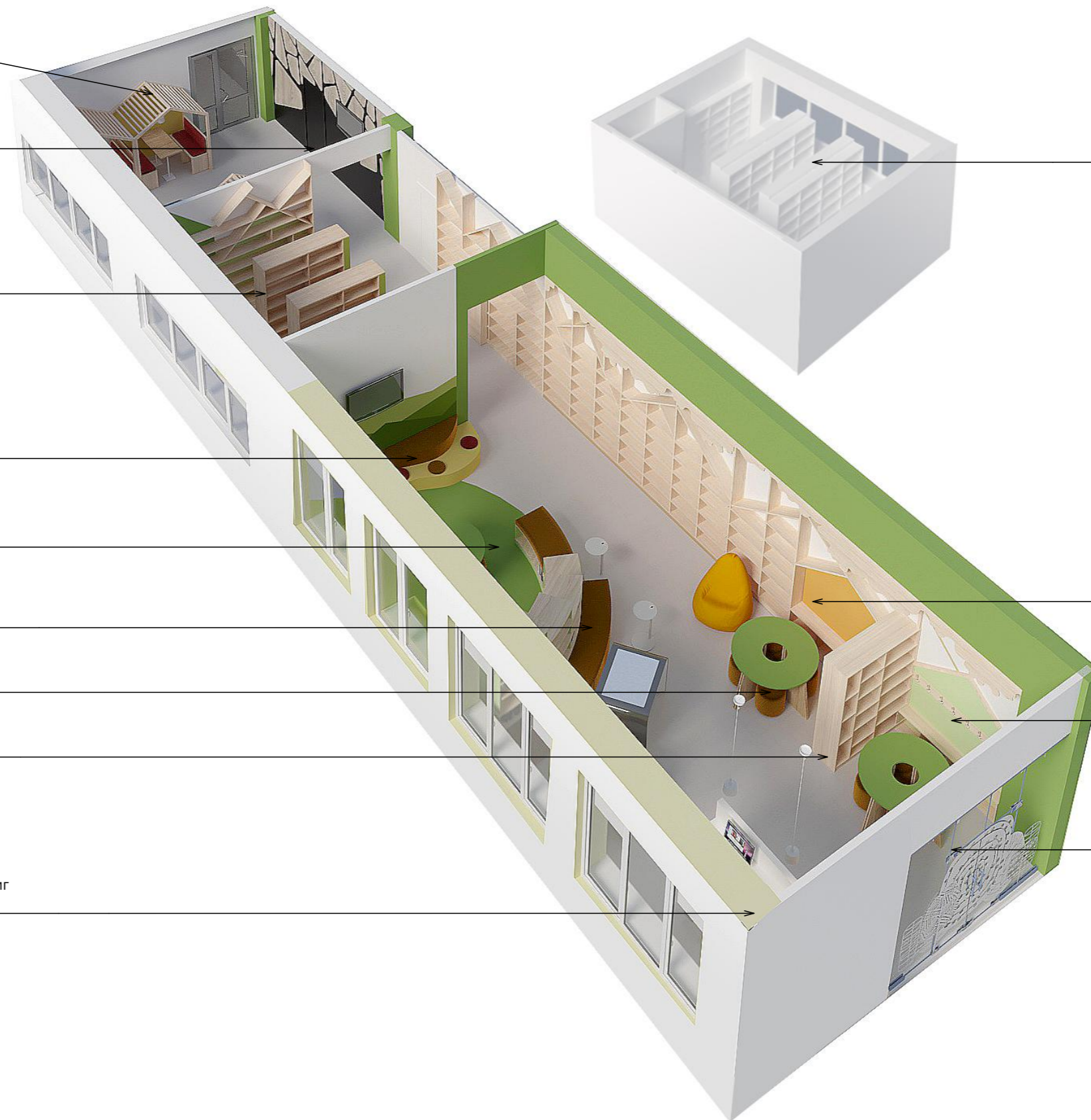

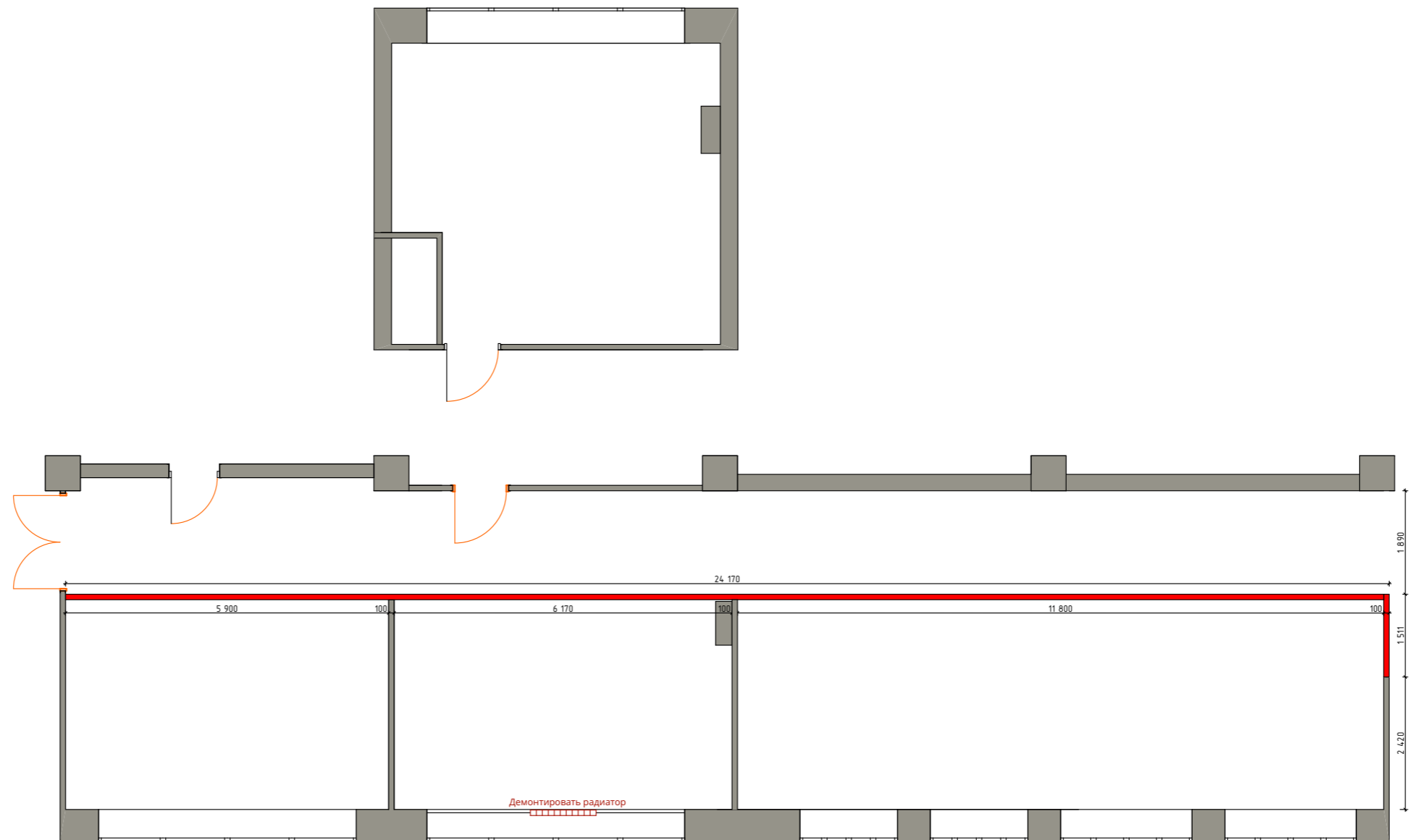

План демонтажа

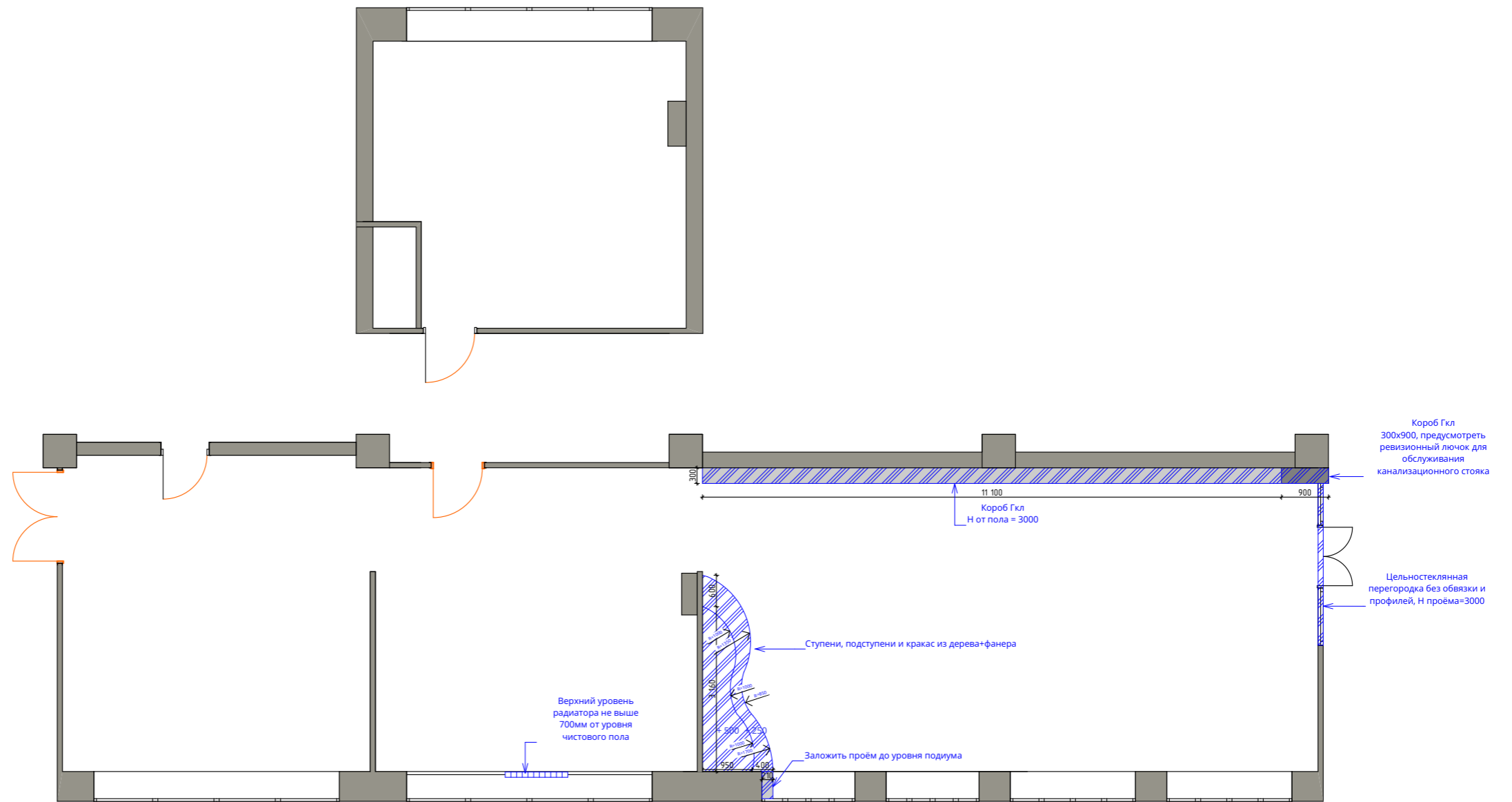

План монтажа

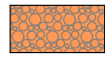
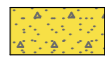
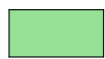

План пола

№	Схема	Наименование	Площадь
1		Ковролин коммерческий Sintelon Eden 29230	3,1
2		Ковролин коммерческий Sintelon Eden 59730	5
3		Ковролин коммерческий Sintelon Podium 59613	18,5
4		Наливной пол	152

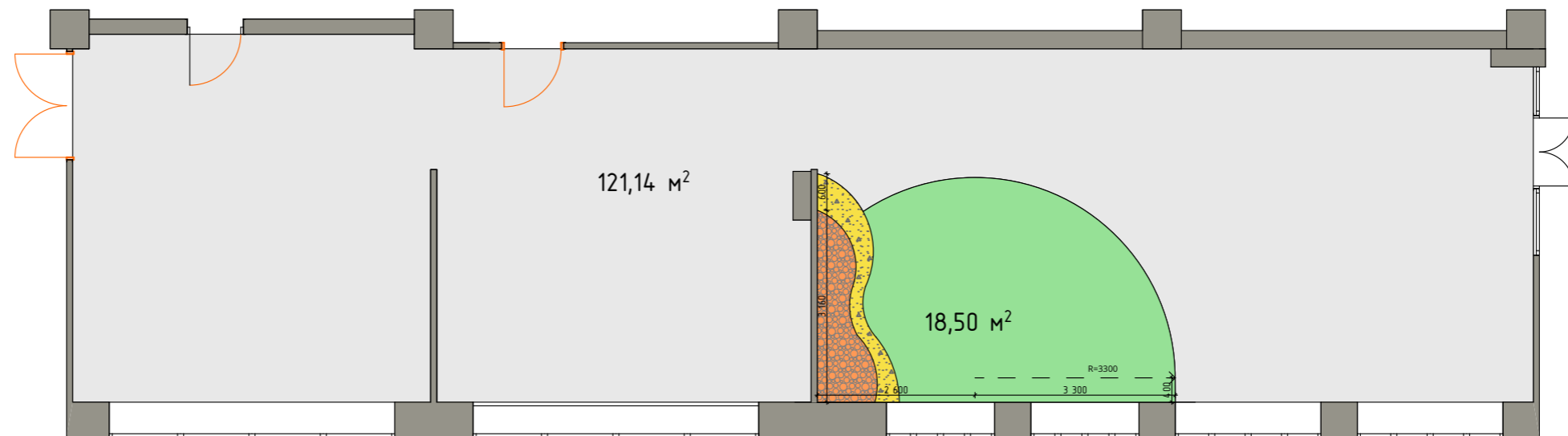
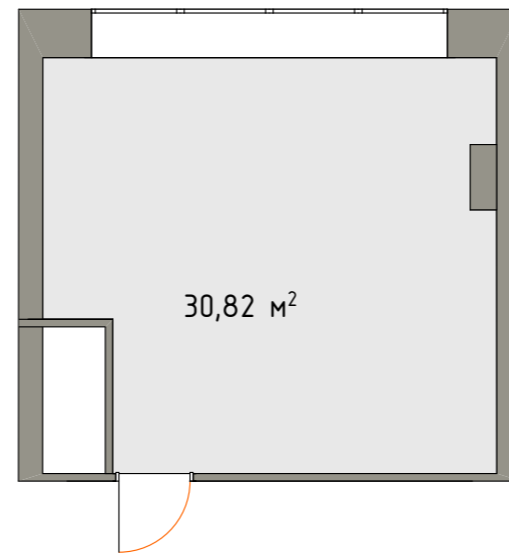

Примечание:

- Перед заказом отделочных материалов, рассчитать необходимое количество по фактическим размерам
- Квадратура указана без запаса.

План потолка

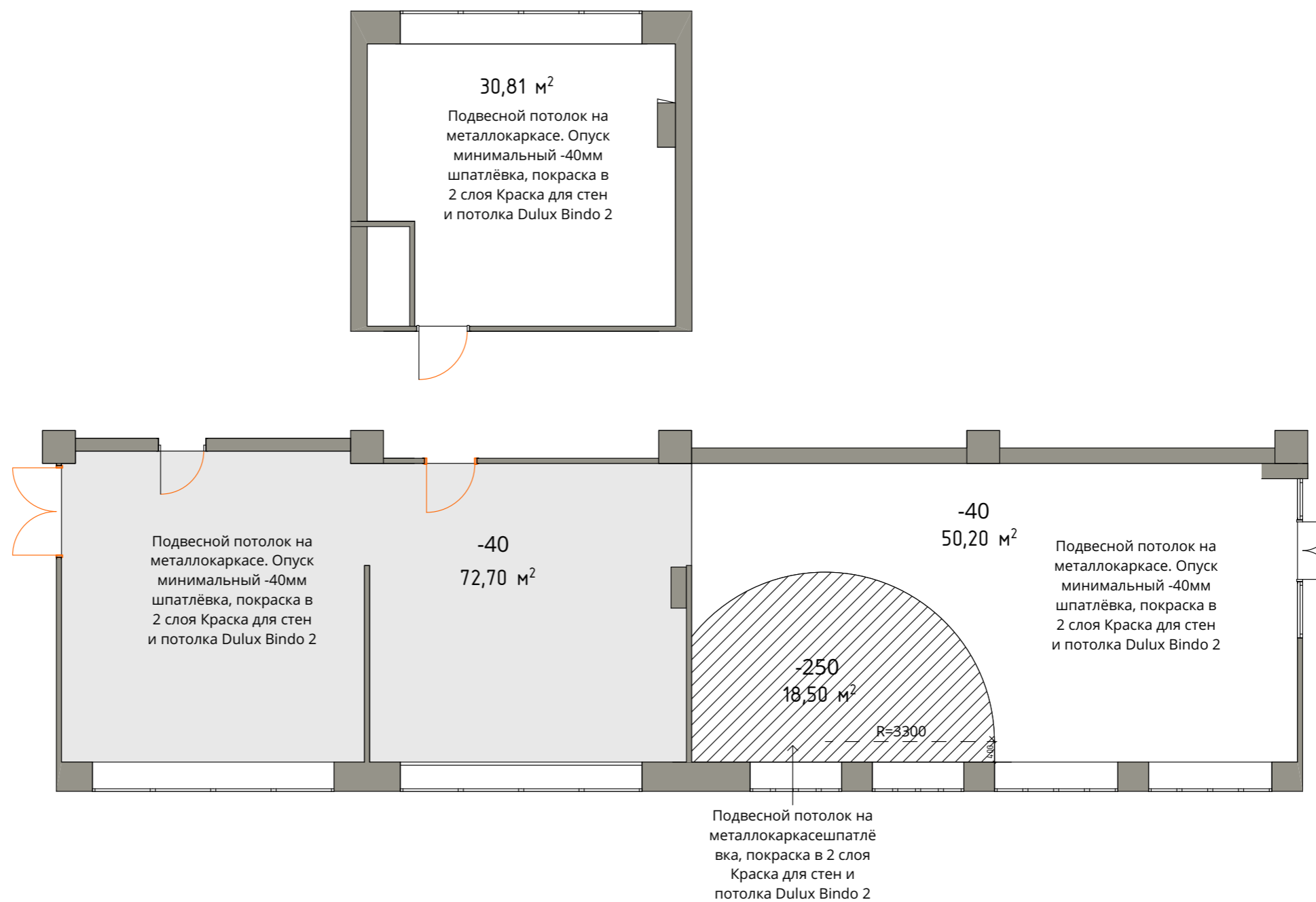





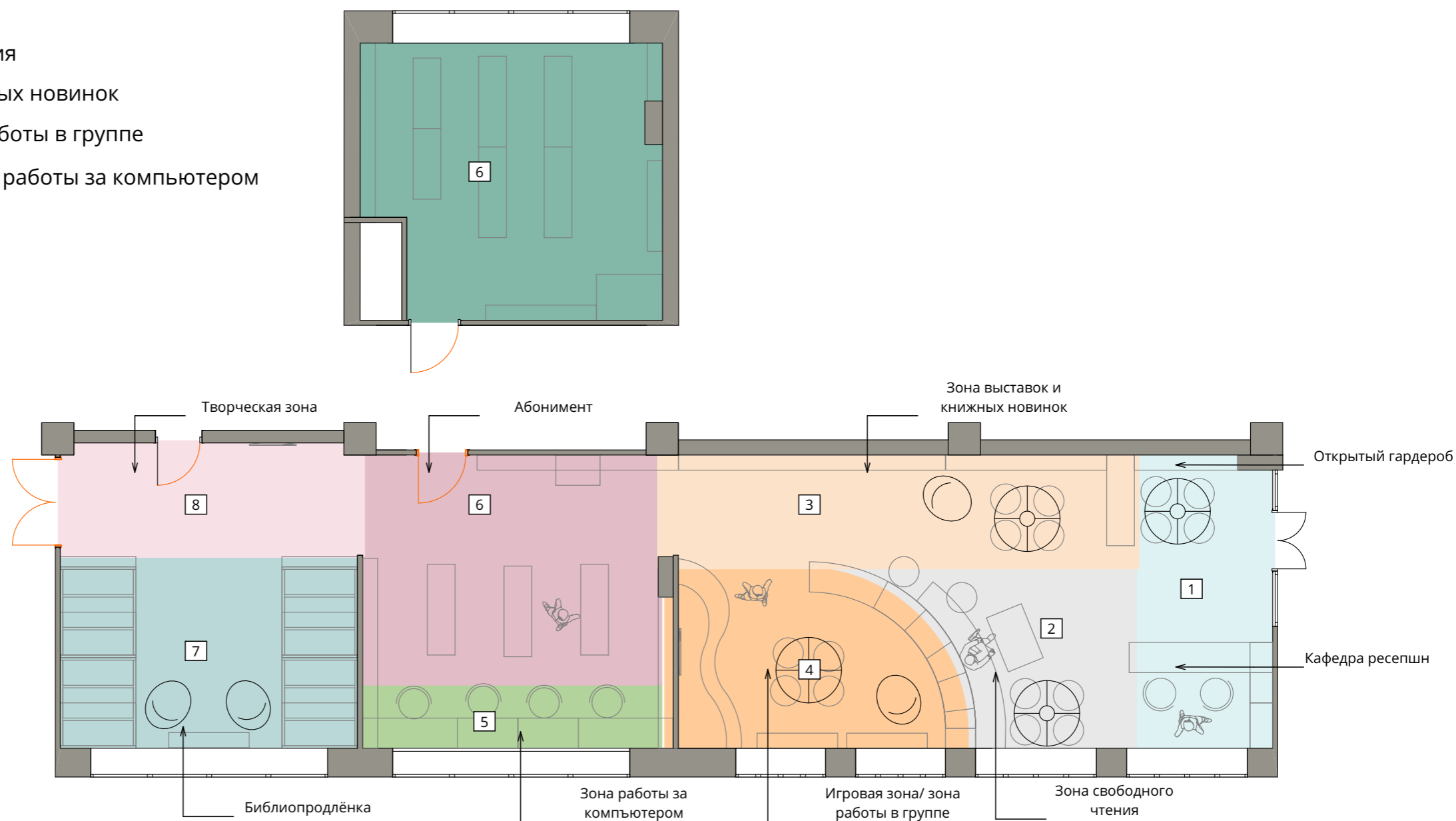





Концепция зонирования

- 1 Входная зона
- 2 Зона свободного чтения
- 3 Зона выставок и книжных новинок
- 4 Игровая зона/ Зона работы в группе
- 5 Зона индивидуальной работы за компьютером
- 6 Абонимент
- 7 Библиопродлёнка
- 8 Творческая зона
- 9 Книгохранилище



Спецификация светильников

№	Схема	Наименование	Эскиз	К-во
1		Подвес F-Promo North Tulip1681-1P		10
2		Потолочный светильник Maitoni Zon C032CL-L43W4K		9
3		Подвесной светильник Maitoni Vinder P051PL-L40W4K Светильники могут монтироваться подвесным или накладным способом. Способ крепления - накладной		8
4		Трековый светильник Maitoni TR003-1-30W4K-W		52
5		Шинопровод TRX001-112W		13
6		Встраиваемый светильник Maitoni Dot DL028-2-01W		8

Примечание:

Оборудование может быть заменено на аналогичное по внешнему виду и техническим характеристикам.

Сценарий освещения

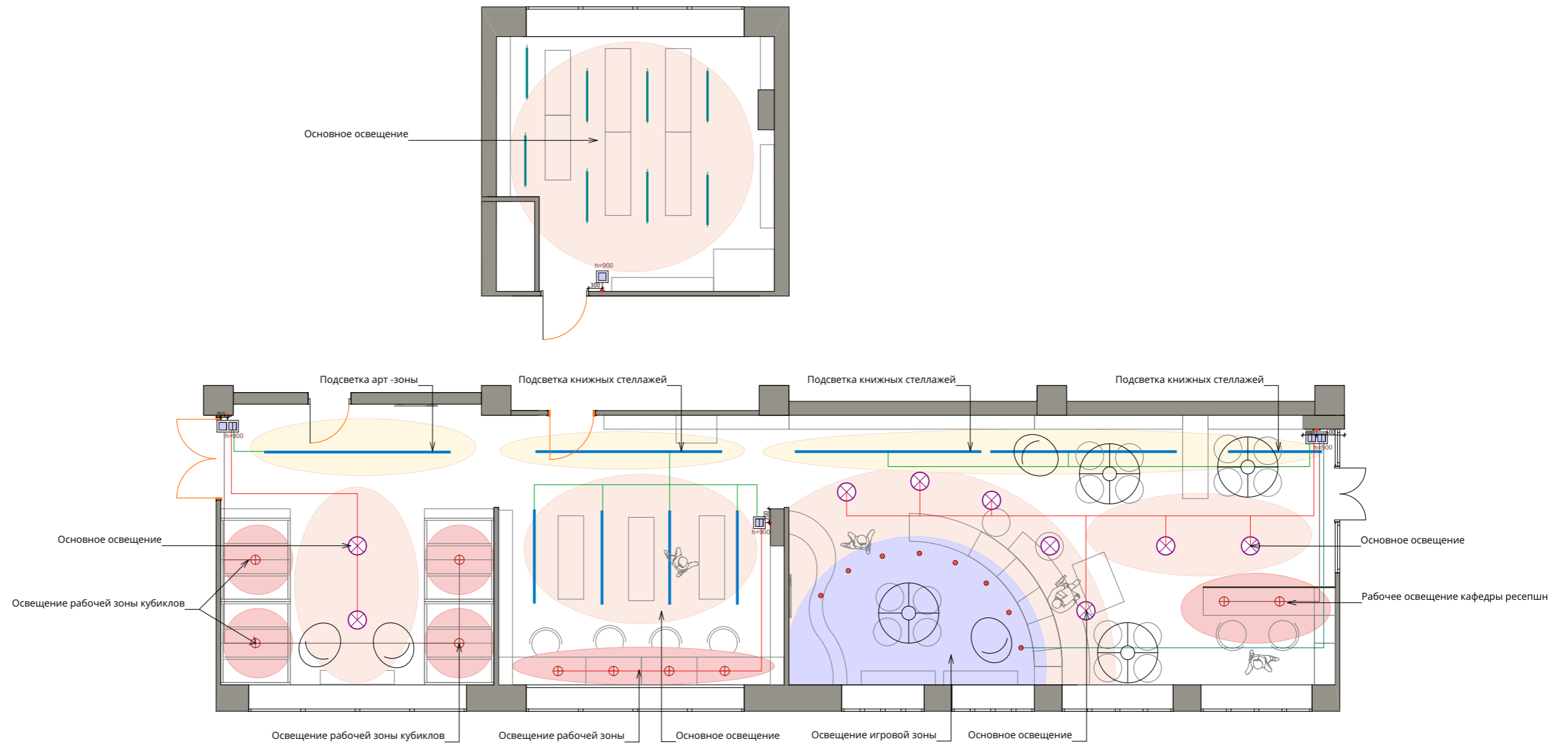

План расстановки электроточек

Условные обозначения

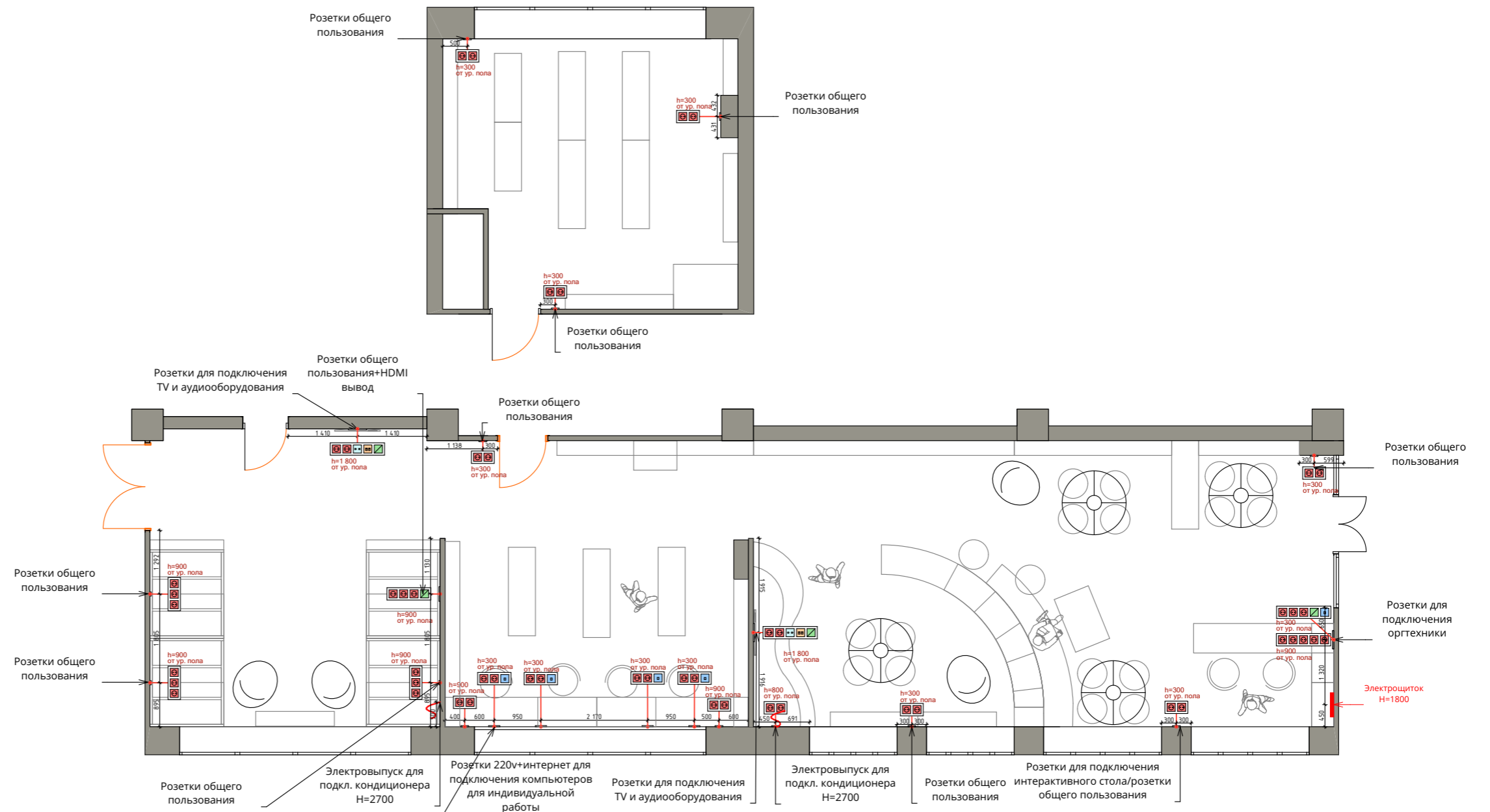
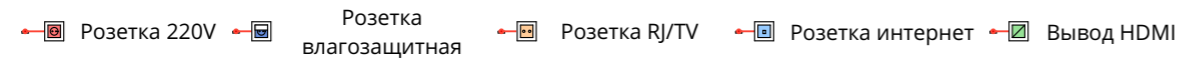

Примечание:

-Расположение розеток в зоне индивидуальной работы за компьютером уточнить по месту после реконструкции системы отопления

Мебель индивидуального производства

Стеллаж Тип 2

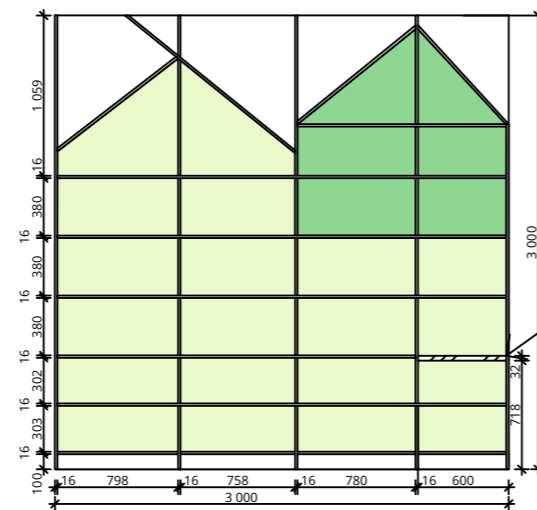

Стеллаж Тип 1

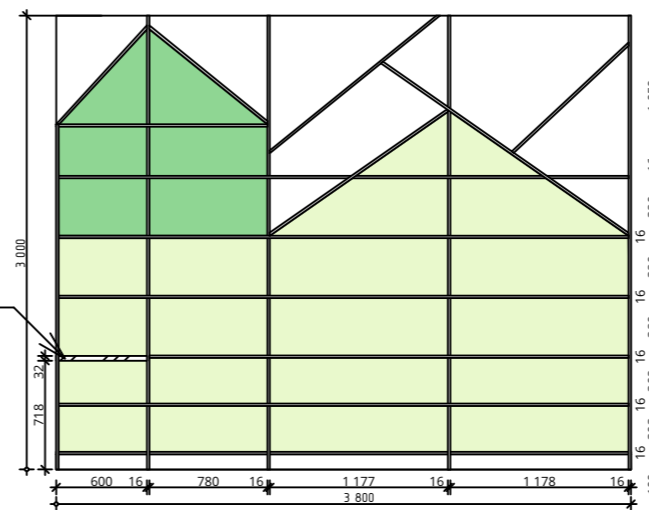

Торец рабочей поверхности

Стеллаж Тип 3

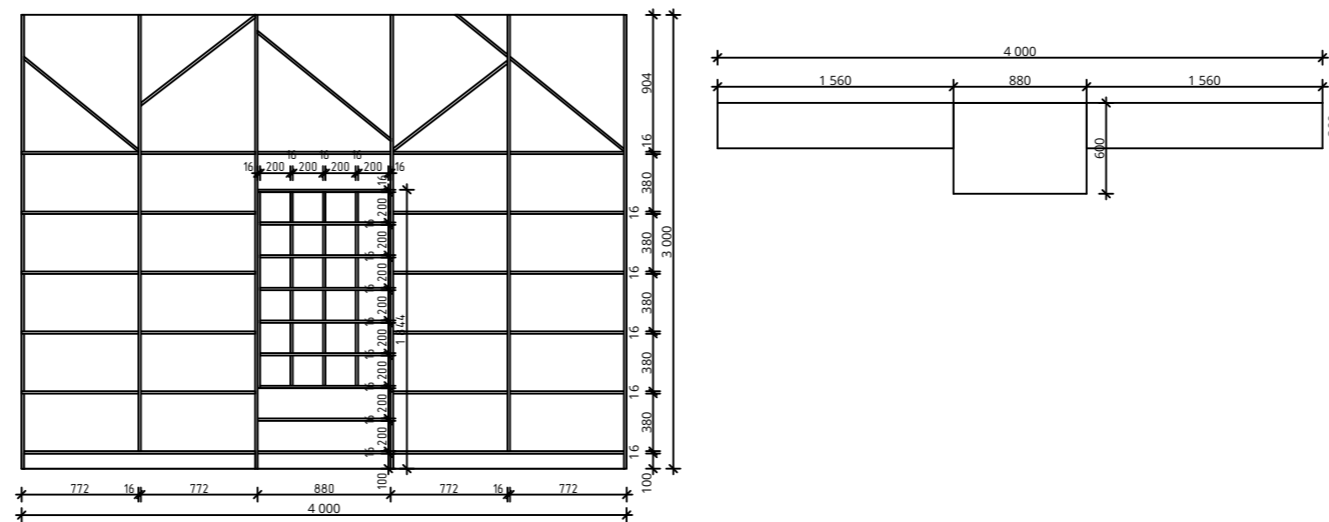

Кубикл
вид сверху

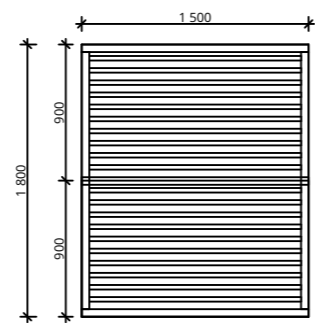

Кубикл
вид спереди

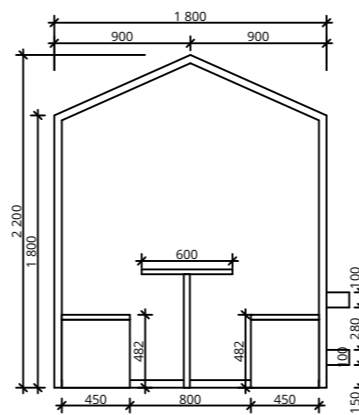

Кубикл
вид сбоку

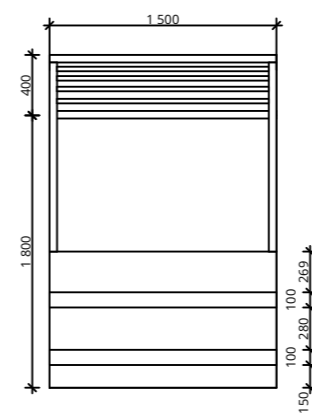

Мебель индивидуального производства

Зонирующий радиусный стеллаж

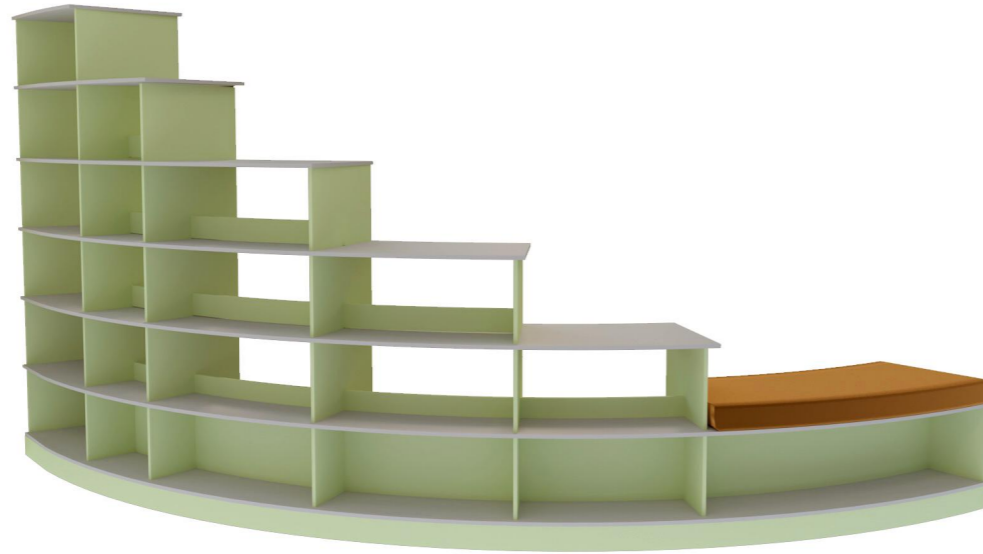

Односторонний стеллаж читального зала

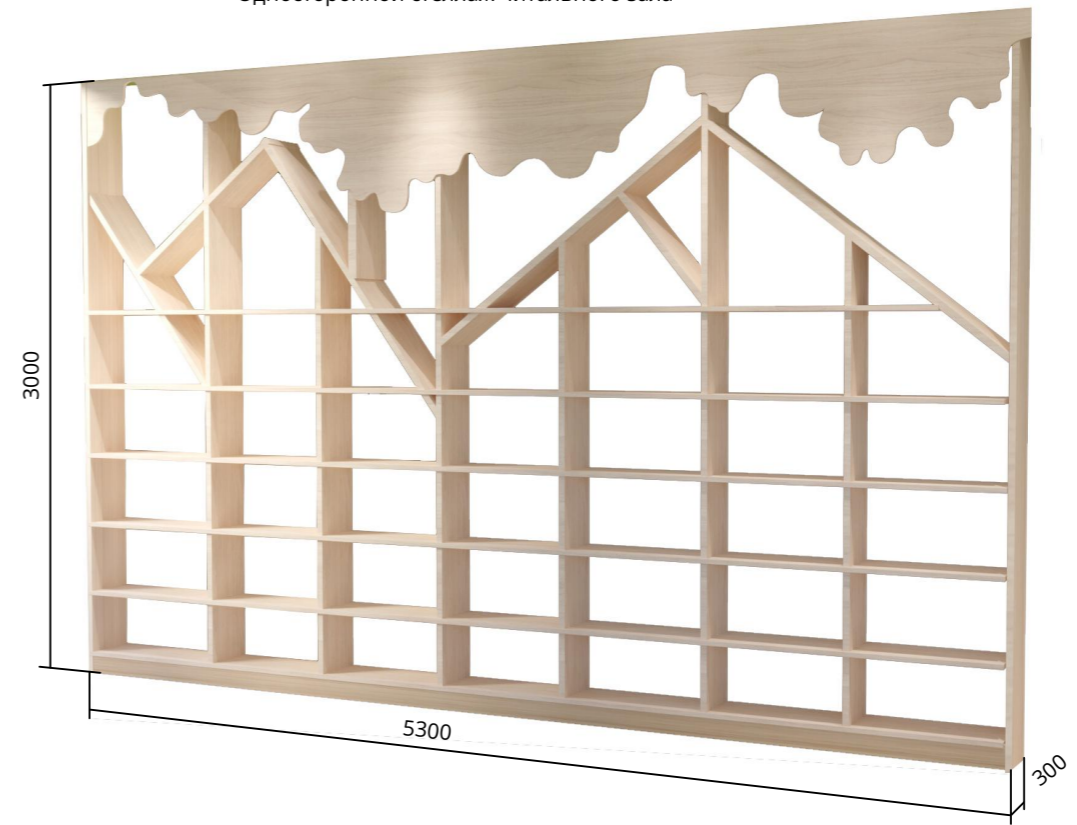

Стеллаж радиусный вид сверху

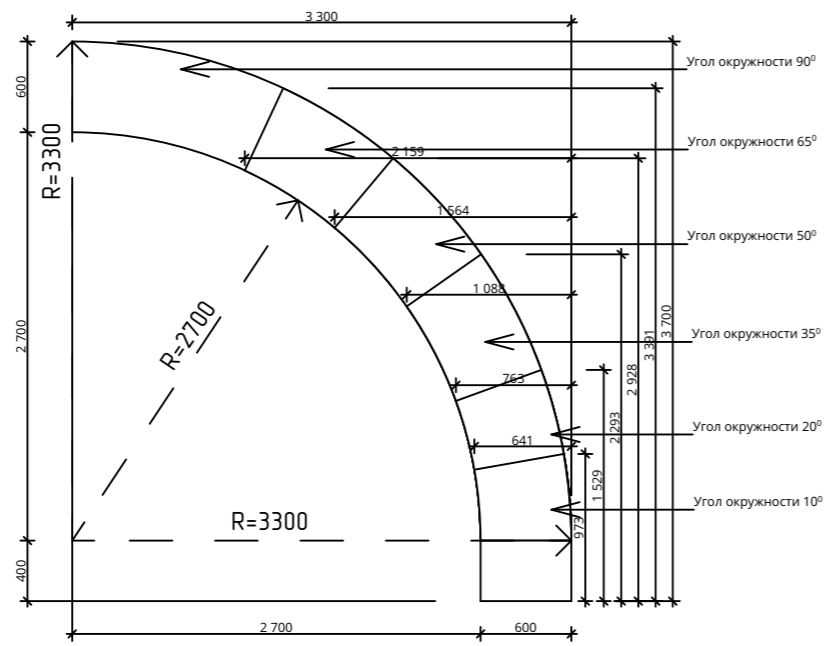

Стеллаж радиусный вид спереди

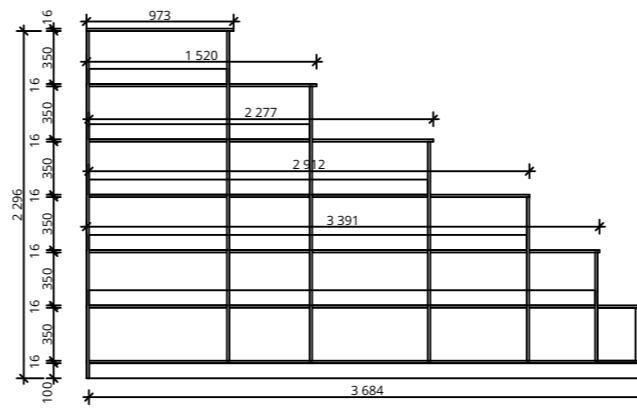

Стеллаж радиусный вид сбоку

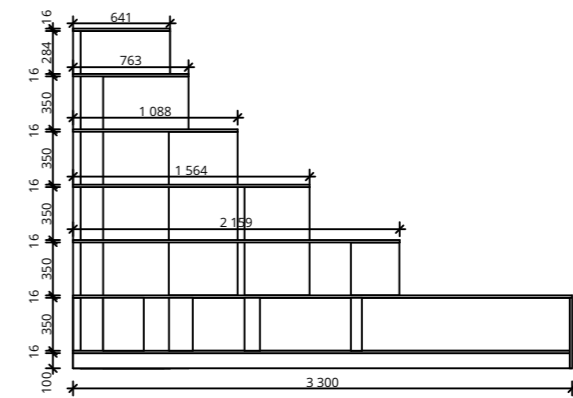

Мебель индивидуального производства

Система стеллажей в читальном зале

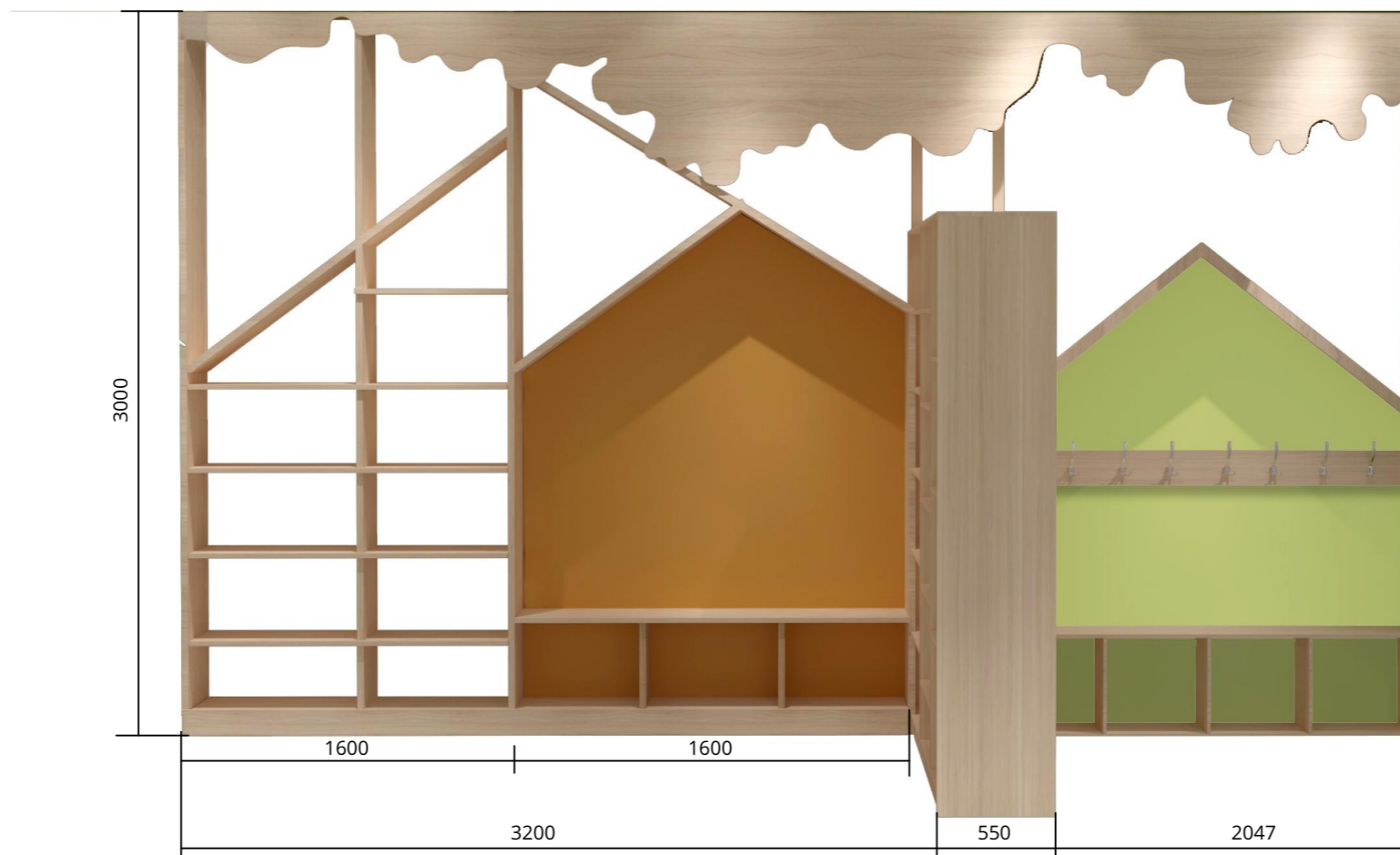

Мобильные стеллажи

