

Индивидуальный предприниматель Пыркин Юрий Алексеевич  
ИНН 732806347200, ОГРН 318732500009571

Заказчик: Муниципальное бюджетное учреждение  
культуры "Централизованная библиотечная система"

Дизайн-проект интерьера объекта:

Центральная городская специализированная  
библиотека имени И.А. Гончарова  
"Центр изучения литературного краеведения"

Адрес объекта: г. Ульяновск, ул. Кирова д.40

Проверил

Проектировал Яманова А.А.

г.Ульяновск  
2019

Ведомость чертежей.

Лист	Наименование	Примечание
1	Ведомость чертежей.	
2	План расстановки мебели и оборудования 1й этаж.	
3	План расстановки мебели и оборудования 2й этаж.	
4	План демонтажа 1й этаж	
5	План демонтажа 2й этаж.	
6	План монтажа 1й этаж.	
7	План монтажа 2й этаж.	
8	План расстановки и привязки светильников и выводов 1й этаж.	
9	План расстановки и привязки светильников и выводов 2й этаж.	
10	План потолка 1й этаж.	
11	План потолка 2й этаж.	
12	План расстановки и привязки электрических розеток 1й этаж.	
13	План расстановки и привязки электрических розеток 2й этаж.	
14	План полов 1й этаж.	
15	План полов 2й этаж.	
16	Схема разверток 1й этаж.	
17	Развертка по стенам. Холл. 1й этаж.	
18	Развертка по стенам. Взрослый абонемент.1 этаж.	
19	Схема разверток 2й этаж.	
20	Развертка по стенам. Литературное кафе. 2 этаж	
21	Развертка по стенам. Галерея. 2 этаж.	
22	Развертка по стенам. Детский абонемент. 2 этаж.	
23	Развертка по стенам. Медиалаборатория. 2 этаж.	
24	Ведомость отделки помещений.	
25	Спецификация светильники/ розетки / выключатели	
26	Спецификация по мебели и сантехническому оборудованию	
27	Спецификация дверей	

				Дизайн-проект ЦГСБ им. И.А. Гончарова "Центр изучения литературного краеведения"			
					Стадия	Лист	Листов
					РД	1	27
					Ведомость чертежей.		
Проверил				ИП Пыркин Ю.А.			
Проектировал	Яманова А.А.						

1 этаж. План расстановки мебели и оборудования

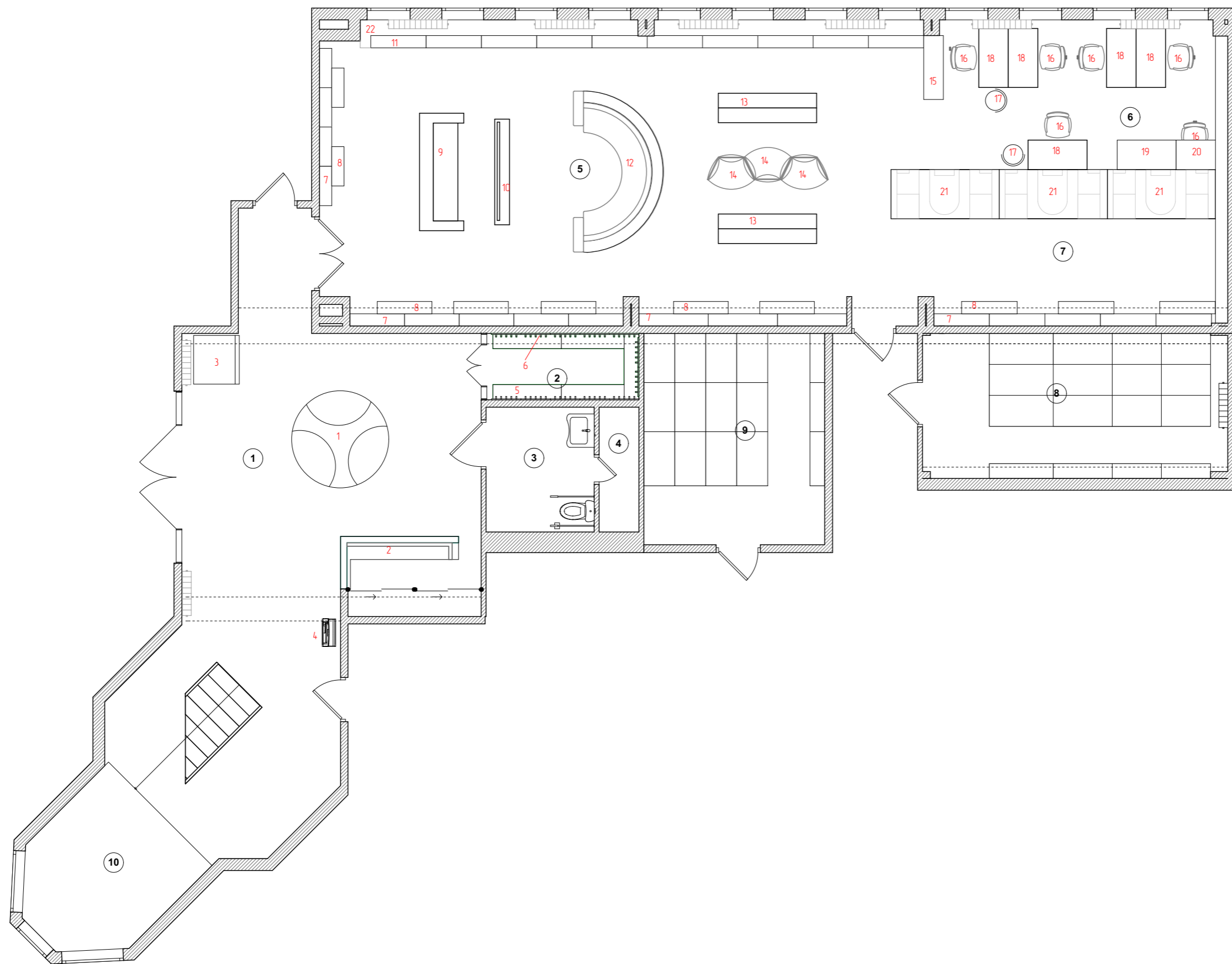

Экспликация помещений

№	Наименование	Площадь
1	Холл	47,5
2	Гардероб	4,3
3	С/У специальный	5,6
4	Хоз.помещение	2,05
5	Взрослый абонемент	77,4
6	Дежурная справочная служба	18,2
7	Доступ к НЗБ	20,5
8	Хранилище	18,29
9	Хранилище	15,28
10	Лестница	

Примечание:

- 1) Размеры уточнять по месту
- 2) Размеры и материал мебели и оборудования уточнять у тендерных поставщиков
- 3) Обозначение мебели и оборудования см.в сметном предложении

				Дизайн-проект ЦГСБ им. И.А. Гончарова "Центр изучения литературного краеведения"			
					Стадия	Лист	Листов
					РД	2	27
Проверил				1 этаж План расстановки мебели и оборудования			ИП Пыркин Ю.А.
Проектировал	Яманова А.А.						

2 этаж. План расстановки мебели и оборудования

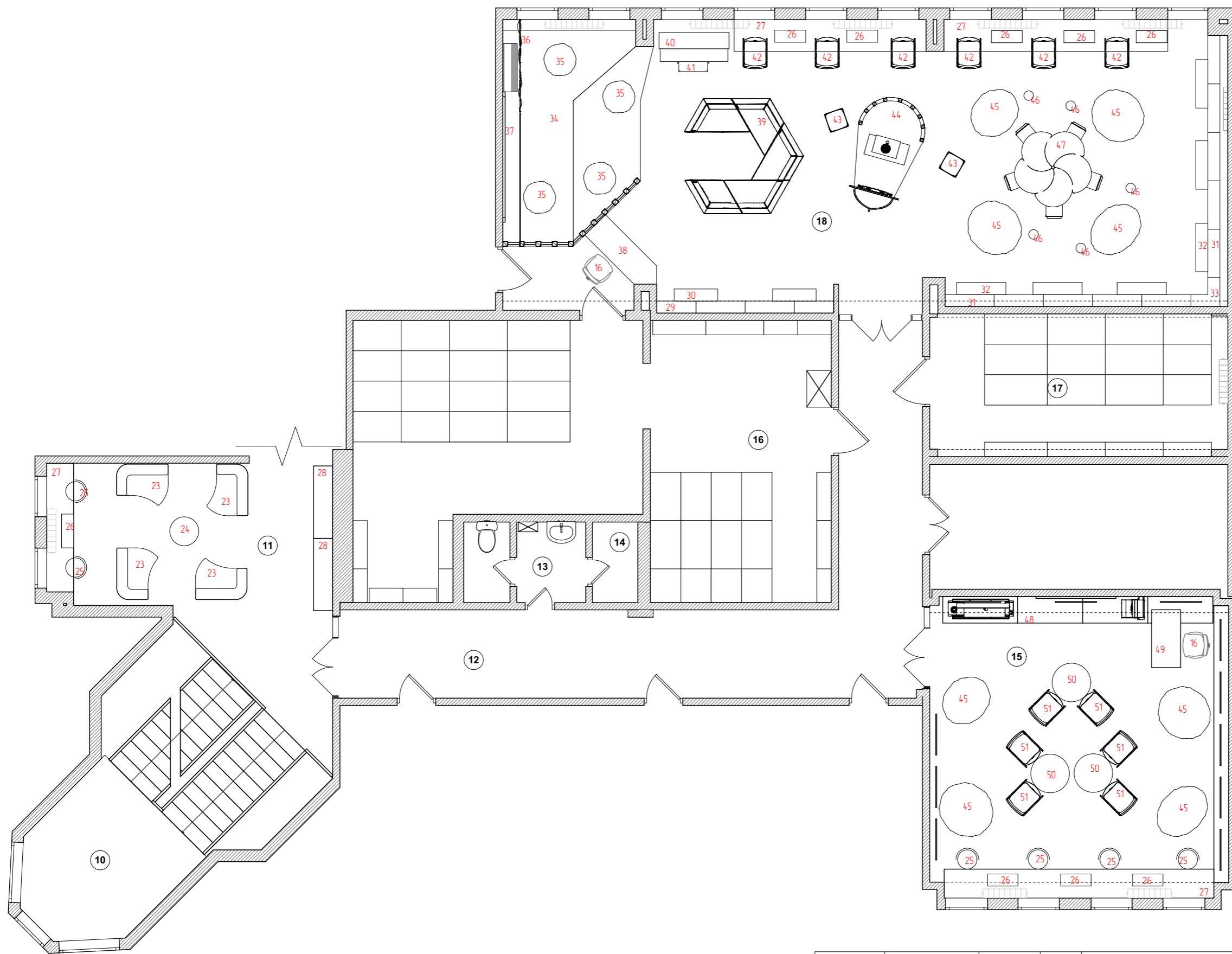

Экспликация помещений

№	Наименование	Площадь
10	Лестница	
11	Литературное кафе	23,0
12	Галерея	33,8
13	С/у	4,2
14	Хоз.помещение	1,6
15	Медиалаборатория	39,3
16	Хранилище	49,31
17	Хранилище	18,26
18	Детский абонемент	89,0

Примечание:

- 1) Размеры уточнять по месту
- 2) Размеры и материал мебели и оборудования уточнять у тендерных поставщиков
- 3) Обозначение мебели и оборудования см.в сметном предложении

Дизайн-проект ЦГСБ им. И.А. Гончарова "Центр изучения литературного краеведения"

Проверил					
Проектировал	Яманова А.А.				
				2 этаж	
				План расстановки мебели и оборудования	
				Стадия	Лист
				РД	3
					Листов
					27
				ИП Пыркин Ю.А.	



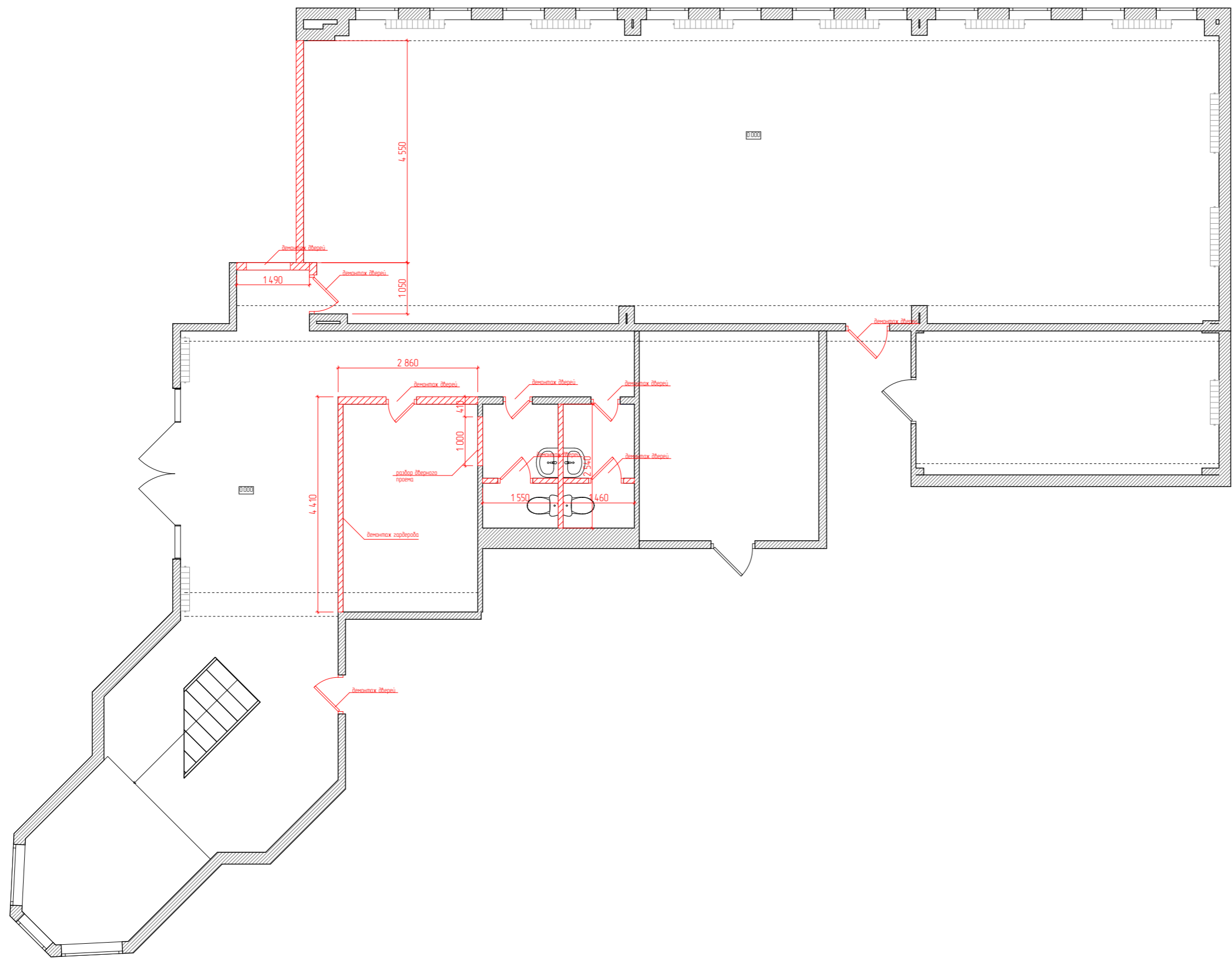

1 этаж. План демонтажа



Экспликация помещений

№	Наименование	Площадь
1	Холл	47,5
2	Гардероб	4,3
3	С/У специальный	5,6
4	Хоз.помещение	2,05
5	Взрослый абонемент	77,4
6	Дежурная справочная служба	18,2
7	Доступ к НЭБ	20,5
8	Хранилище	18,29
9	Хранилище	15,28
10	Лестница	

Условные обозначения:

-  Демонтируемые и разбираемые конструкции
-  Демонтируемые двери

Примечание:

1) Размеры уточнять по месту

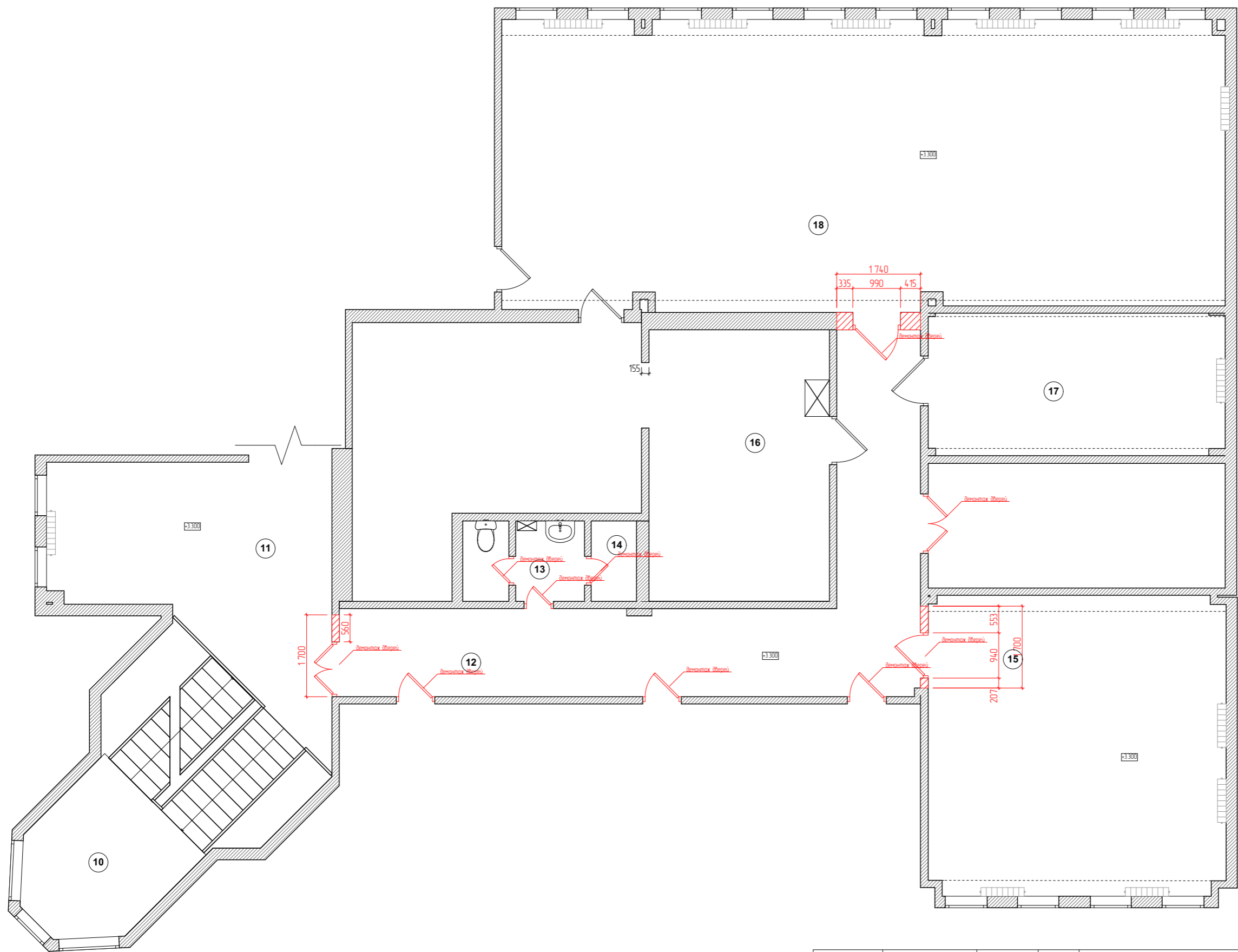

				Дизайн-проект ЦГСБ им. И.А. Гончарова "Центр изучения литературного краеведения"			
					Стадия	Лист	Листов
					РД	4	27
Проверил				1 этаж. План демонтажа	ИП Пыркин Ю.А.		
Проектировал	Яманова А.А.						



Экспликация помещений

№	Наименование	Площадь
10	Лестница	
11	Литературное кафе	23,0
12	Галерея	33,8
13	С/у	4,2
14	Хоз.помещение	1,6
15	Медиалаборатория	39,3
16	Хранилище	49,31
17	Хранилище	18,26
18	Детский абонемент	89,0

Условные обозначения:

-  Демонтируемые и разбираемые конструкции
-  Демонтируемые двери

Примечание:

1) Размеры уточнять по месту

				Дизайн-проект ЦГСБ им. И.А. Гончарова "Центр изучения литературного краеведения"			
					Стадия	Лист	Листов
					РД	5	27
Проверил				2 этаж. План демонтажа	ИП Пыркин Ю.А.		
Проектировал	Яманова А.А.						

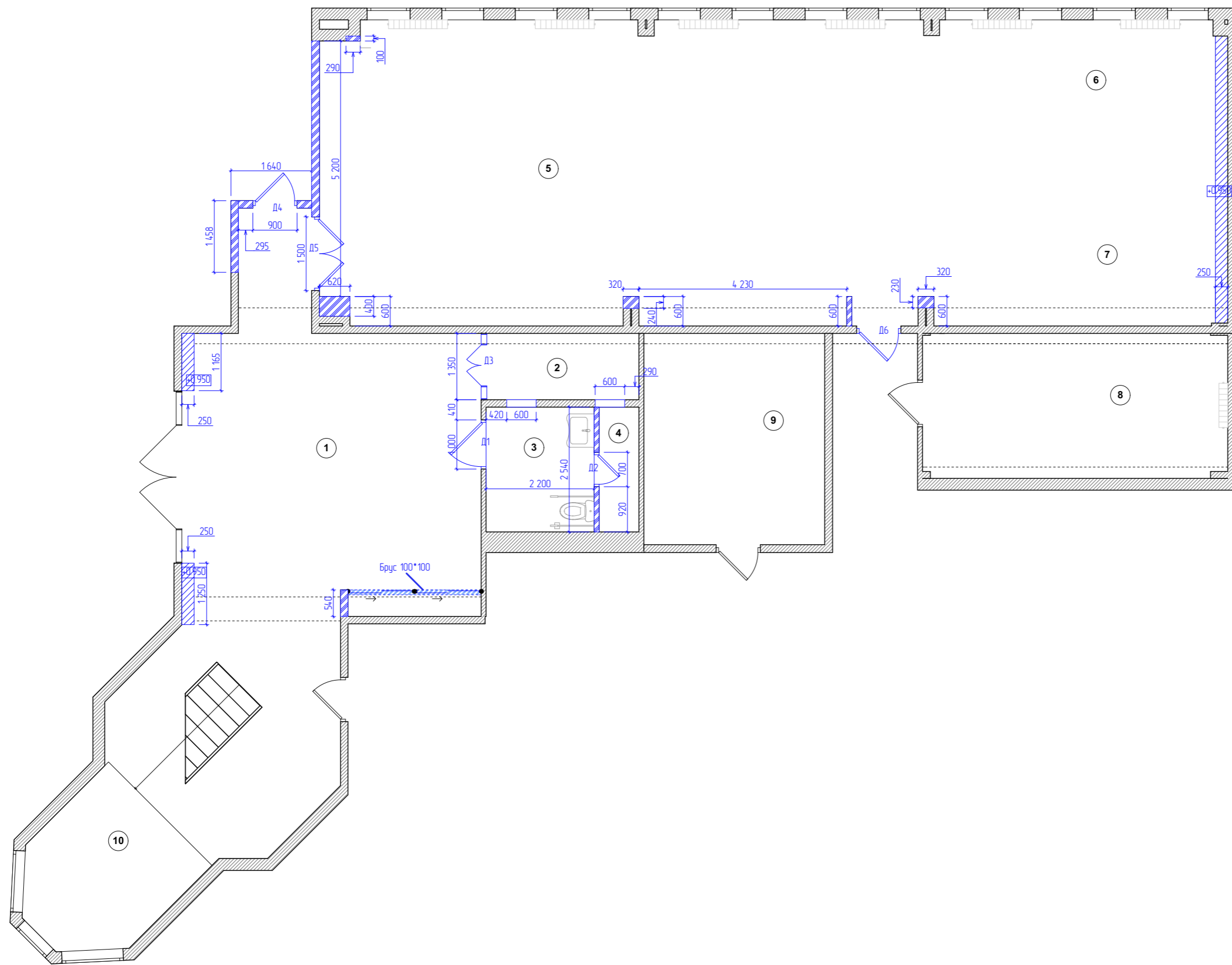

Экспликация помещений

№	Наименование	Площадь
1	Холл	47,5
2	Гардероб	4,3
3	С/У специальный	5,6
4	Хоз.помещение	2,05
5	Взрослый абонемент	77,4
6	Дежурная справочная служба	18,2
7	Доступ к НЭБ	20,5
8	Хранилище	18,29
9	Хранилище	15,28
10	Лестница	

Условные обозначения:

- Перегородки и зашивка ГКЛ на мет.каркасе
- Конструкции ГКЛ на мет.каркасе

Примечание:

- 1) Размеры уточнять по месту
- 2) Высоты конструкций из ГКЛ см.план

				Дизайн-проект МУК «Централизованная библиотечная система»		
				1 этаж. План монтажа		
Проверил				Стадия	Лист	Листов
Проектировал				РД	6	27

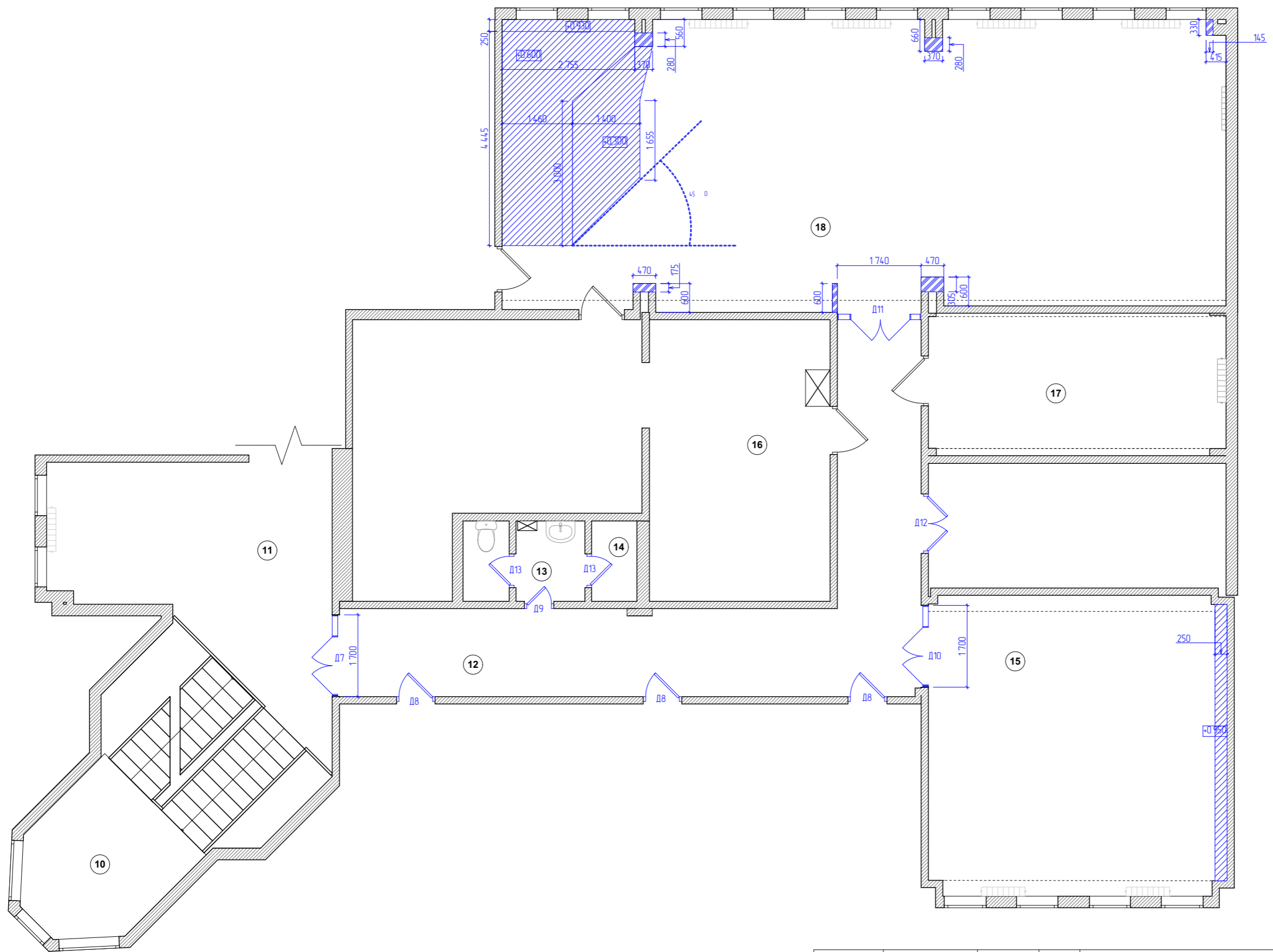

Экспликация помещений

№	Наименование	Площадь
10	Лестница	
11	Литературное кафе	23,0
12	Галерея	33,8
13	С/у	4,2
14	Хоз.помещение	1,6
15	Медиалаборатория	39,3
16	Хранилище	49,31
17	Хранилище	18,26
18	Детский абонемент	89,0

Условные обозначения:

- Перегородки и зашивка ГКЛ на мет.каркасе
- Конструкции ГКЛ на мет.каркасе

Примечание:

- 1) Размеры уточнять по месту
- 2) Высоты конструкций из ГКЛ см.план

				Дизайн-проект ЦГСБ им. И.А. Гончарова "Центр изучения литературного краеведения"		
				Стадия	Лист	Листов
				РД	7	27
Проверил				2 этаж. План монтажа		
Проектировал Яманова А.А.						
				ИП Пыркин Ю.А.		



2 этаж. План расстановки и привязки светильников

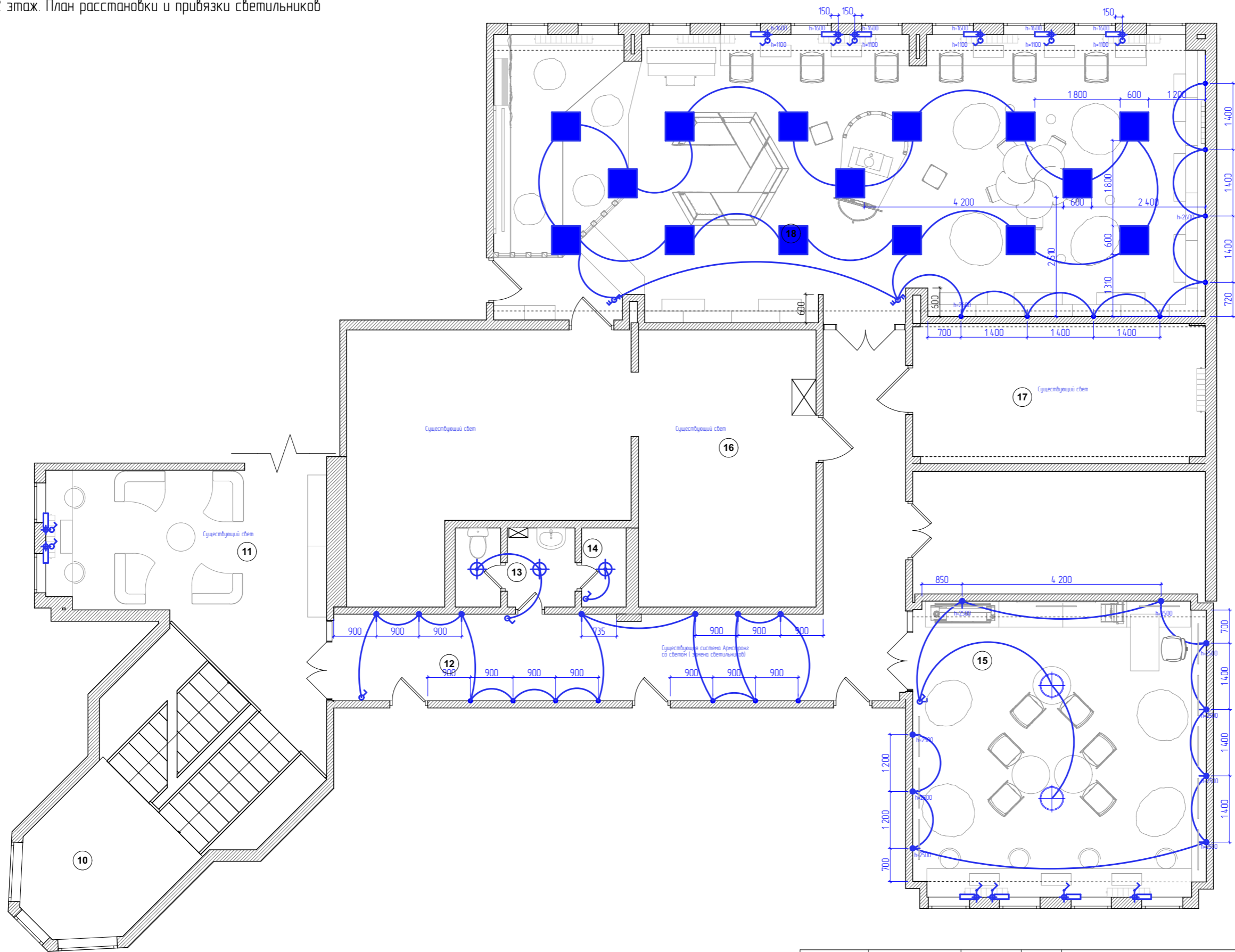

Экспликация помещений

№	Наименование	Площадь
10	Лестница	
11	Литературное кафе	23,0
12	Галерея	33,8
13	С/у	4,2
14	Хоз.помещение	1,6
15	Медиалаборатория	39,3
16	Хранилище	49,31
17	Хранилище	18,26
18	Детский абонемент	89,0

Условные обозначения:

- Светильник 600\*600/Армстронг
- Светильник накладной
- Люстра существующая
- Настенное бра
- Вывод электрики под подсветку
- Выключатель одноклавишный
- Выключатель двухклавишный
- Выключатель двухклавишный проходной

Примечание:

- 1) Размеры уточнять по месту
- 2) Выключатели одноклавишные в одной раме с розетками
- 3) В существующих светильниках заменить лампочки на светодиодные

Дизайн-проект ЦГСБ им. И.А. Гончарова "Центр изучения литературного краеведения"

Проверил				
Проектировал	Яманова А.А.			
2 этаж. План расстановки и привязки светильников				
	Стадия	Лист	Листов	
	РД	9	27	
				ИП Пыркин Ю.А.

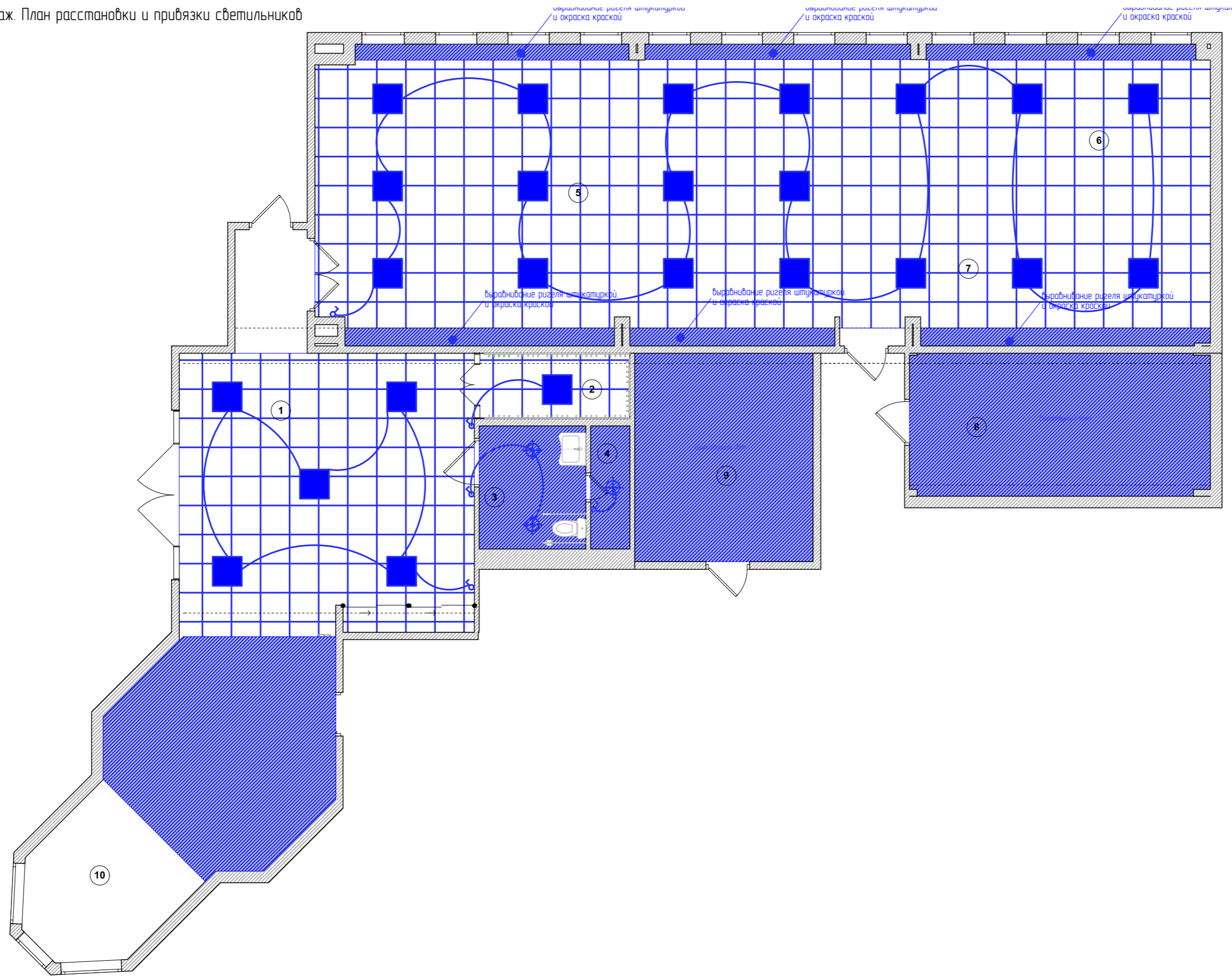

1 этаж. План расстановки и привязки светильников



Экспликация помещений

№	Наименование	Площадь
1	Холл	47,5
2	Гардероб	4,3
3	С/У специальный	5,6
4	Хоз.помещение	2,05
5	Взрослый абонемент	77,4
6	Дежурная справочная служба	18,2
7	Доступ к НЭБ	20,5
8	Хранилище	18,29
9	Хранилище	15,28
10	Лестница	

Условные обозначения:

-  Потолок Армстронг
-  Выравнивание потолка штукатуркой, окраска краской
-  Существующий натяжной потолок

				Дизайн-проект ЦГСБ им. И.А. Гончарова "Центр изучения литературного краеведения"			
					Стадия	Лист	Листов
					РД	10	27
Проверил				1 этаж. План расстановки и привязки светильников	ИП Пыркин Ю.А.		
Проектировал	Яманова А.А.						



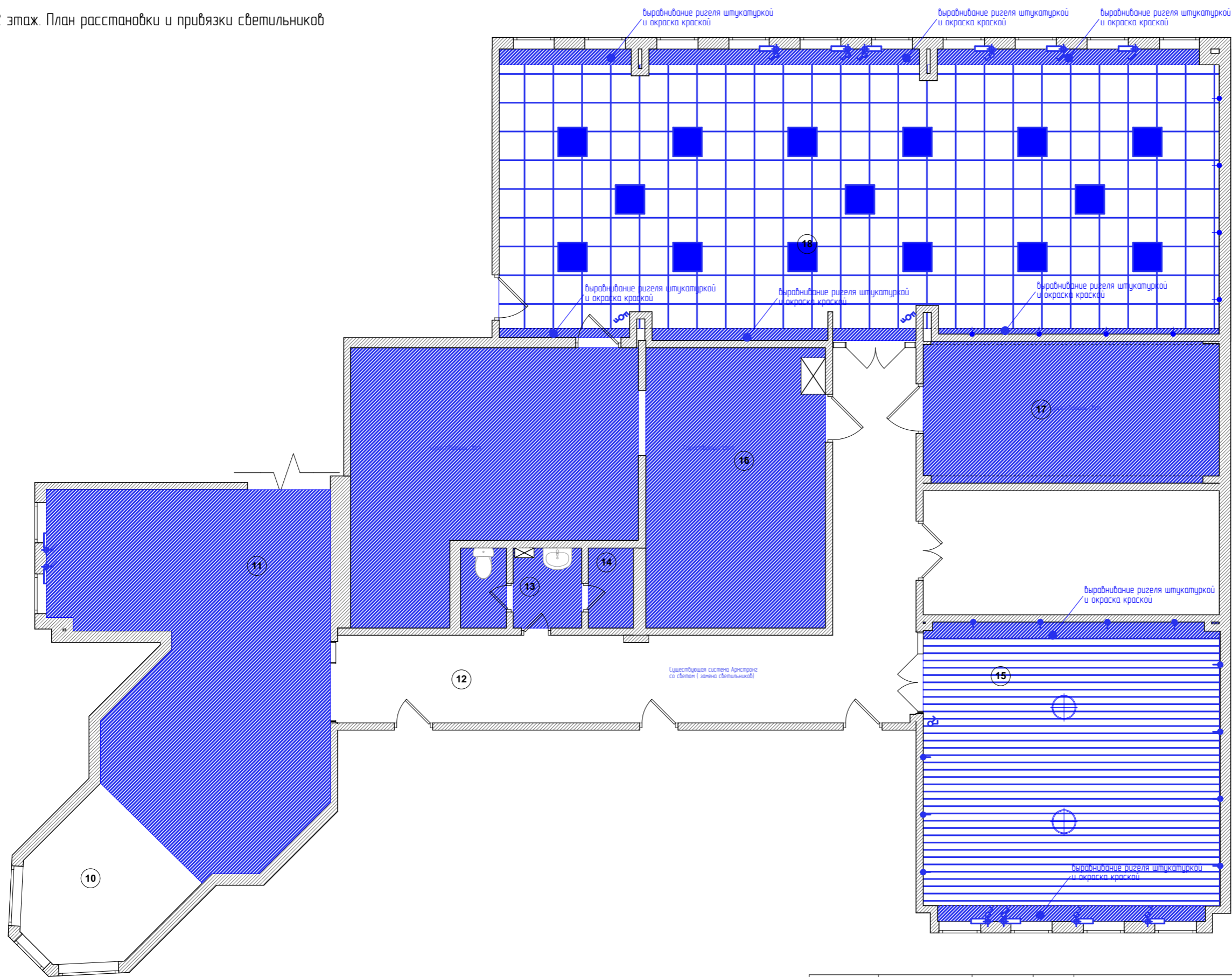

2 этаж. План расстановки и привязки светильников



Экспликация помещений

№	Наименование	Площадь
10	Лестница	
11	Литературное кафе	23,0
12	Галерея	33,8
13	С/у	4,2
14	Хоз.помещение	1,6
15	Медиа лаборатория	39,3
16	Хранилище	49,31
17	Хранилище	18,26
18	Детский абонемент	89,0

Условные обозначения:

-  Потолок Армстронг
-  Выравнивание потолка штукатуркой, окраска краской
-  Существующий натяжной потолок

Дизайн-проект ЦГСБ им. И.А. Гончарова "Центр изучения литературного краеведения"								
Проверил								
Проектировал	Яманова А.А.							
2 этаж. План расстановки и привязки светильников		<table border="1"> <tr> <td>Стадия</td> <td>Лист</td> <td>Листов</td> </tr> <tr> <td>РД</td> <td>11</td> <td>27</td> </tr> </table>	Стадия	Лист	Листов	РД	11	27
Стадия	Лист	Листов						
РД	11	27						
		ИП Пыркин Ю.А.						



Экспликация помещений

№	Наименование	Площадь
1	Холл	47,5
2	Гардероб	4,3
3	С/У специальный	5,6
4	Хоз.помещение	2,05
5	Взрослый абонемент	77,4
6	Дежурная справочная служба	18,2
7	Доступ к НЭБ	20,5
8	Хранилище	18,29
9	Хранилище	15,28
10	Лестница	

Условные обозначения:

-  Розетка 220V встроенная
-  Розетка 220V встроенная двойная
-  Розетка 220V встроенная тройная
-  Розетка g45/inet встроенная
-  Розетка 220V накладная
-  Розетка 220V накладная тройная
-  Розетка g45/inet накладная
-  Розетка 220V влагозащищенная

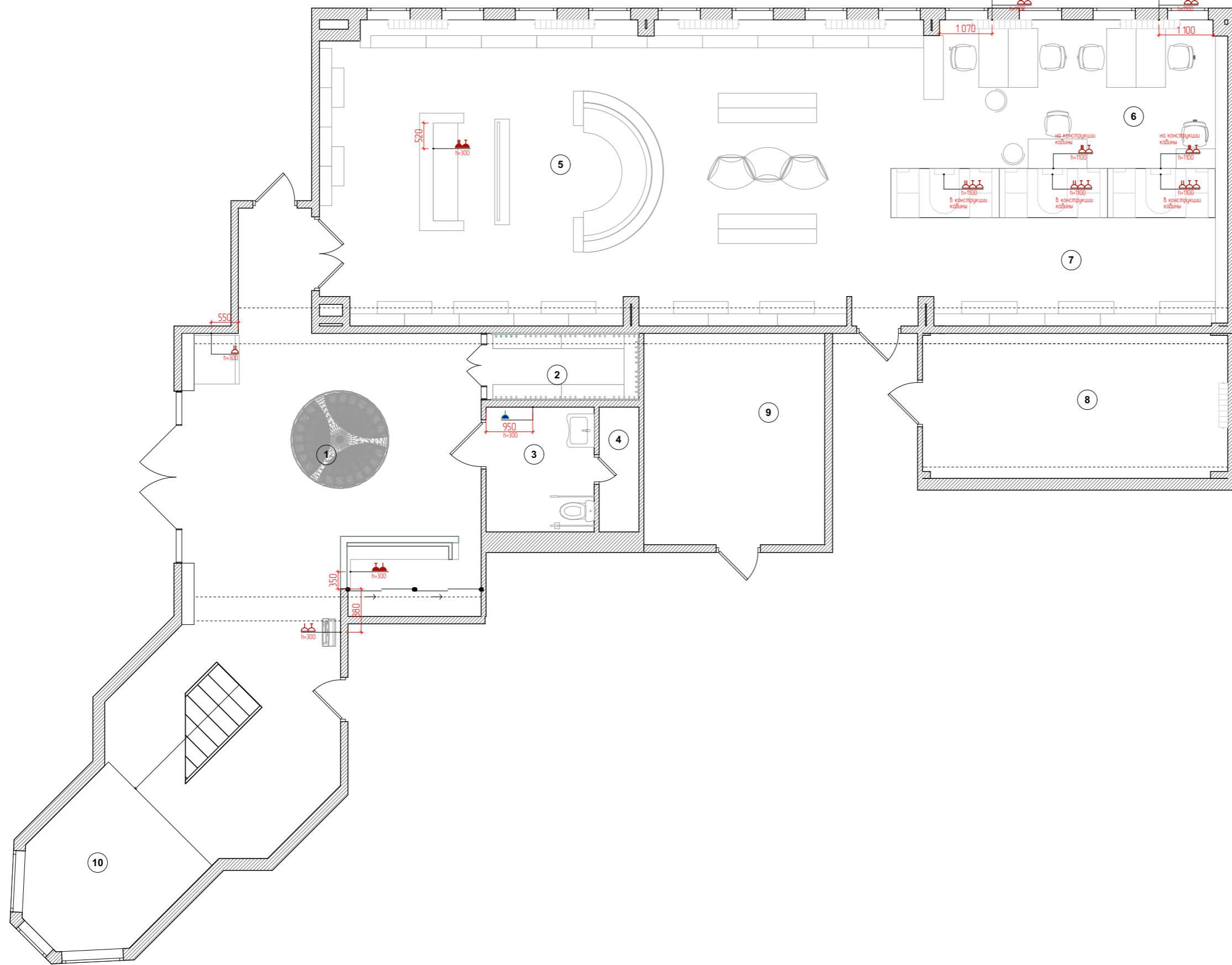

Примечание:

- 1) Размеры уточнять по месту
- 2) Завязать розетки с существующими после демонтажа
- 3) Привязки розеток и выводов для проектора и оборудования уточнять после их выбора

Дизайн-проект МУК «Централизованная библиотечная система»

Проверил				1 этаж. План привязки электрических розеток
Проектировал				
				Стадия
				Лист
				Листов
				РД
				12
				27

2 этаж. План привязки электрических розеток

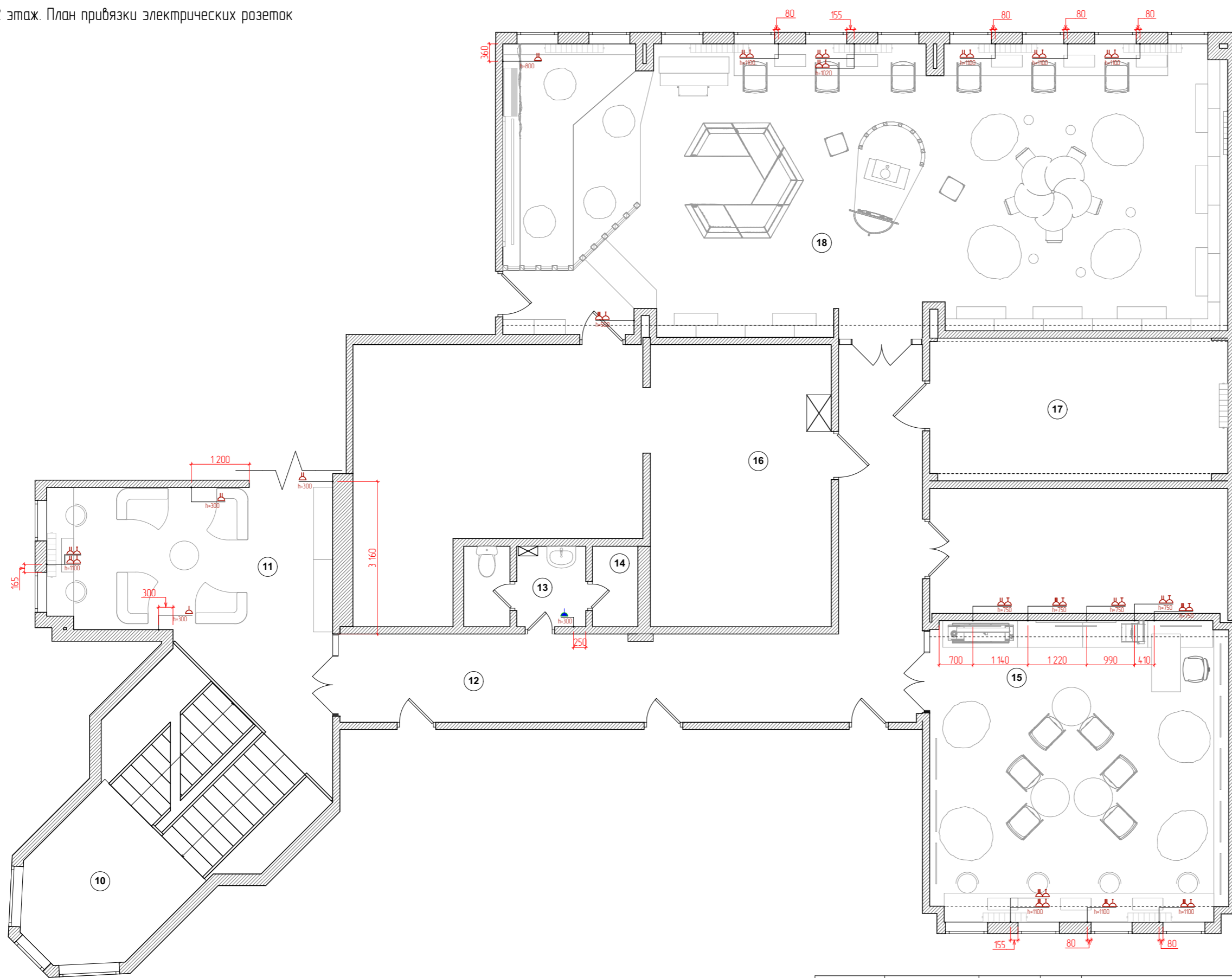

Экспликация помещений

№	Наименование	Площадь
10	Лестница	
11	Литературное кафе	23,0
12	Галерея	33,8
13	С/у	4,2
14	Хоз.помещение	1,6
15	Медиалаборатория	39,3
16	Хранилище	49,31
17	Хранилище	18,26
18	Детский абонемент	89,0

Условные обозначения:

- Розетка 220V встроенная
- Розетка 220V встроенная двойная
- Розетка 220V встроенная тройная
- Розетка gr45/inet встроенная
- Розетка 220V накладная
- Розетка 220V накладная тройная
- Розетка gr45/inet накладная
- Розетка 220V влагозащищенная

Примечание:

- 1) Размеры уточнять по месту
- 2) Забязать розетки с существующими после демонтажа
- 3) Привязки розеток и выводов для проектора и оборудования уточнять после их выбора
- 4) Количество розеток уточнить после высвобождения помещений от оборудования





Дизайн-проект ЦГСБ им. И.А. Гончарова "Центр изучения литературного краеведения"

Проверил						
Проектировал	Яманова А.А.					
2 этаж. План привязки электрических розеток				Стадия	Лист	Листов
				РД	13	27
				ИП Пыркин Ю.А.		

Экспликация помещений

№	Наименование	Площадь
1	Холл	47,5
2	Гардероб	4,3
3	С/У специальный	5,6
4	Хоз.помещение	2,05
5	Взрослый абонемент	77,4
6	Дежурная справочная служба	18,2
7	Доступ к НЭБ	20,5
8	Хранилище	18,29
9	Хранилище	15,28
10	Лестница	

Условные обозначения:

-  Линолеум коммерческий / 241 кв.м.
-  Керамогранитная плитка / 75,65 кв.м.
-  Наливной пол с 3Д печатью / 12,25 кв.м.
-  Существующая плитка / 56,7 кв.м.
-  Начало раскладки плитки

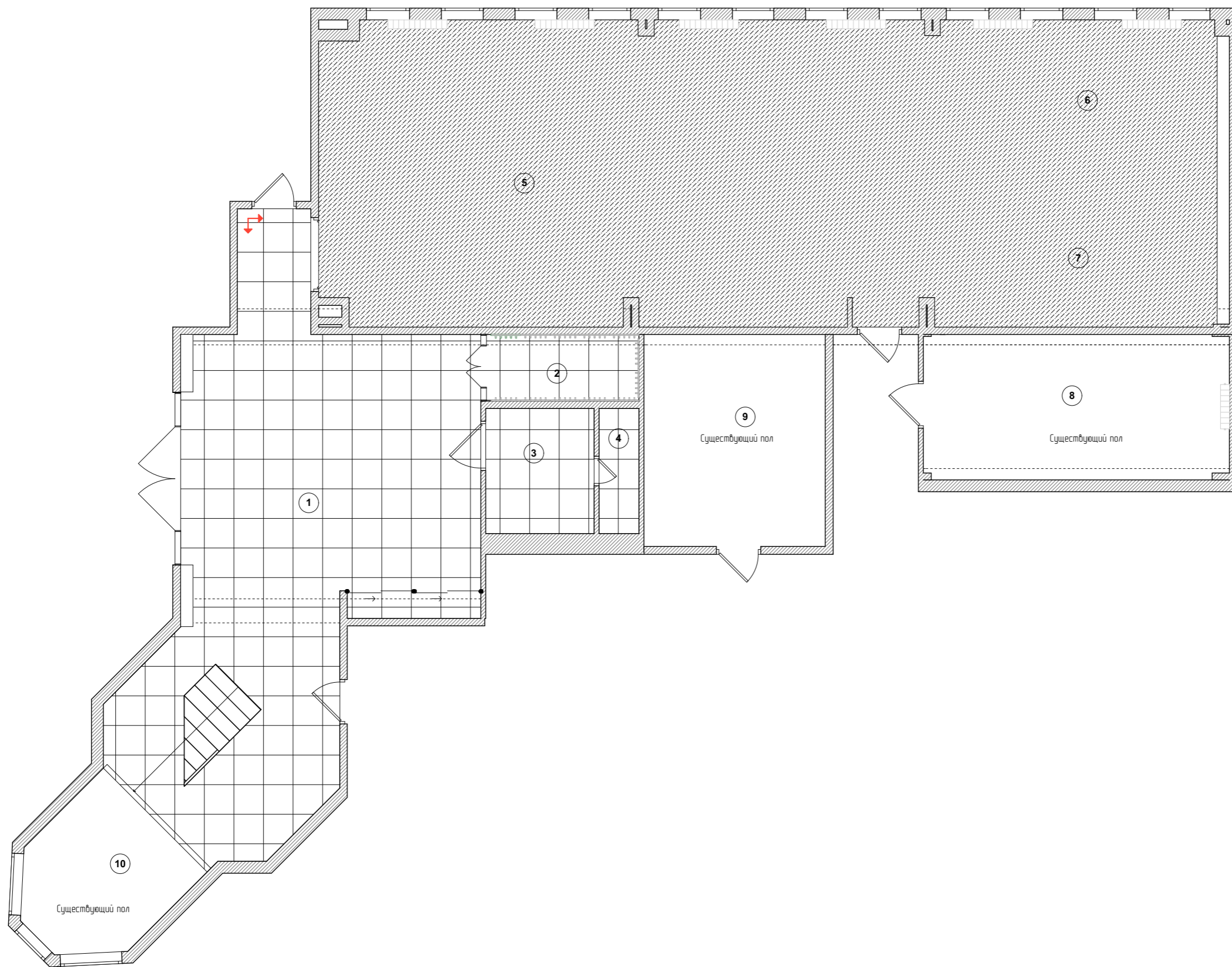

Примечание:

- 1) При заказе материала все размеры и площади проверить обмером по месту
- 2) При заказе керамогранита предусмотреть запас не менее 10% на подрезку плит
- 3) Стыковку материалов устроить под дверным полотном Т-образным порожек шириной 20мм

				Дизайн-проект ЦГСБ им. И.А. Гончарова "Центр изучения литературного краеведения"		
				Стадия	Лист	Листов
				РД	14	27
Проверил				1 этаж. План полов.		
Проектировал	Яманова А.А.			ИП Пыркин Ю.А.		

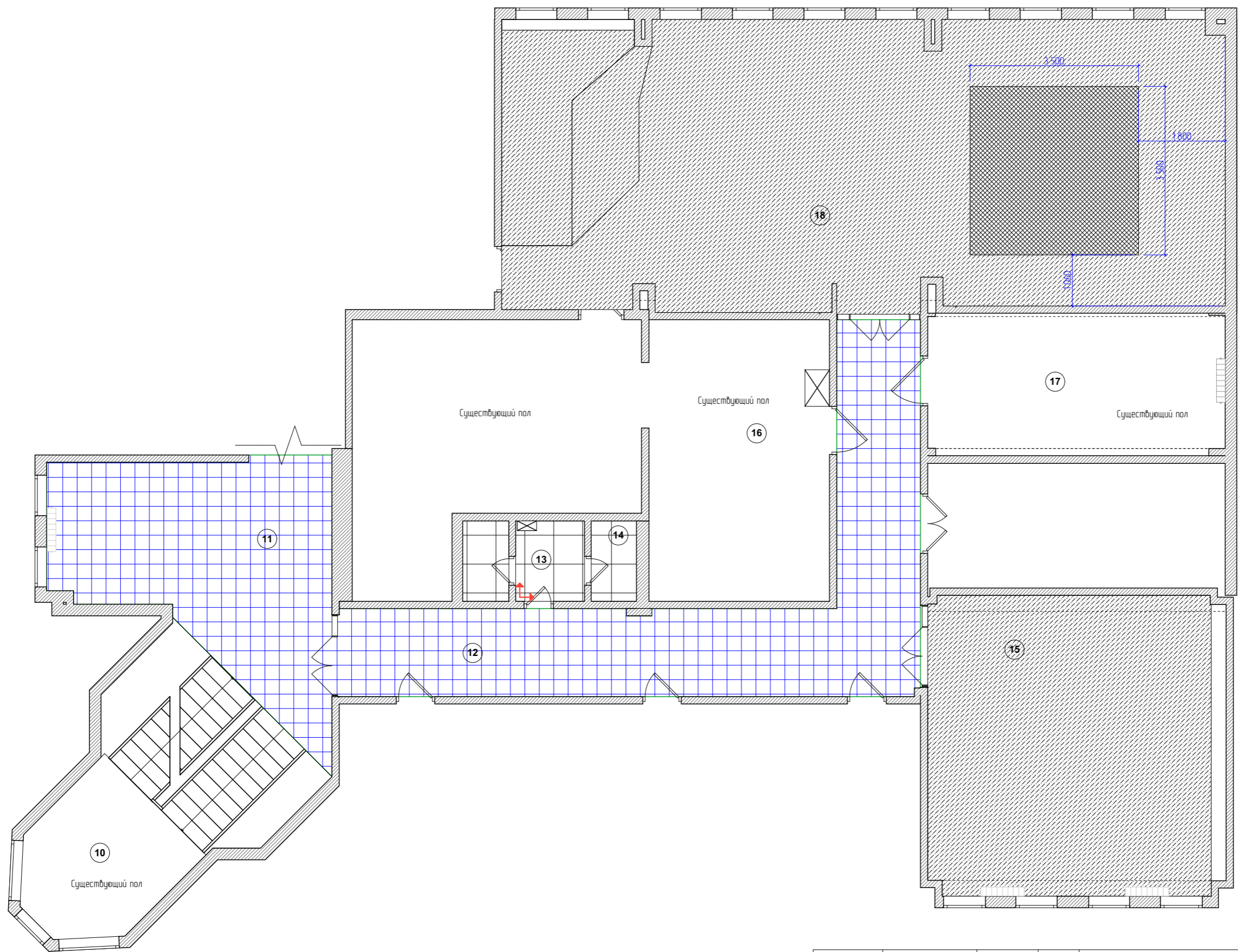

Экспликация помещений

№	Наименование	Площадь
10	Лестница	
11	Литературное кафе	23,0
12	Галлерея	33,8
13	С/у	4,2
14	Хоз.помещение	1,6
15	Медиалаборатория	39,3
16	Хранилище	49,31
17	Хранилище	18,26
18	Детский абонемент	89,0

Условные обозначения:

- Линолеум коммерческий / 241 кв.м.
- Керамогранитная плитка / 75,65 кв.м.
- Наливной пол с 3Д печатью / 12,25 кв.м.
- Существующая плитка / 56,7 кв.м.
- Начало раскладки плитки

Примечание:

- 1) При заказе материала все размеры и площади проверить обмером по месту
- 2) При заказе керамогранита предусмотреть запас не менее 10% на подрезку плит
- 3) Стыковку материалов устроить под дверным полотном Т-образным порожек шириной 20мм

Дизайн-проект ЦГСБ им. И.А. Гончарова "Центр изучения литературного краеведения"		
Проверил	2 этаж. План полов.	Стадия РД
Проектировал Яманова А.А.		Лист 15
		Листов 27
		ИП Пыркин Ю.А.

1 этаж. Схема разверток по стенам

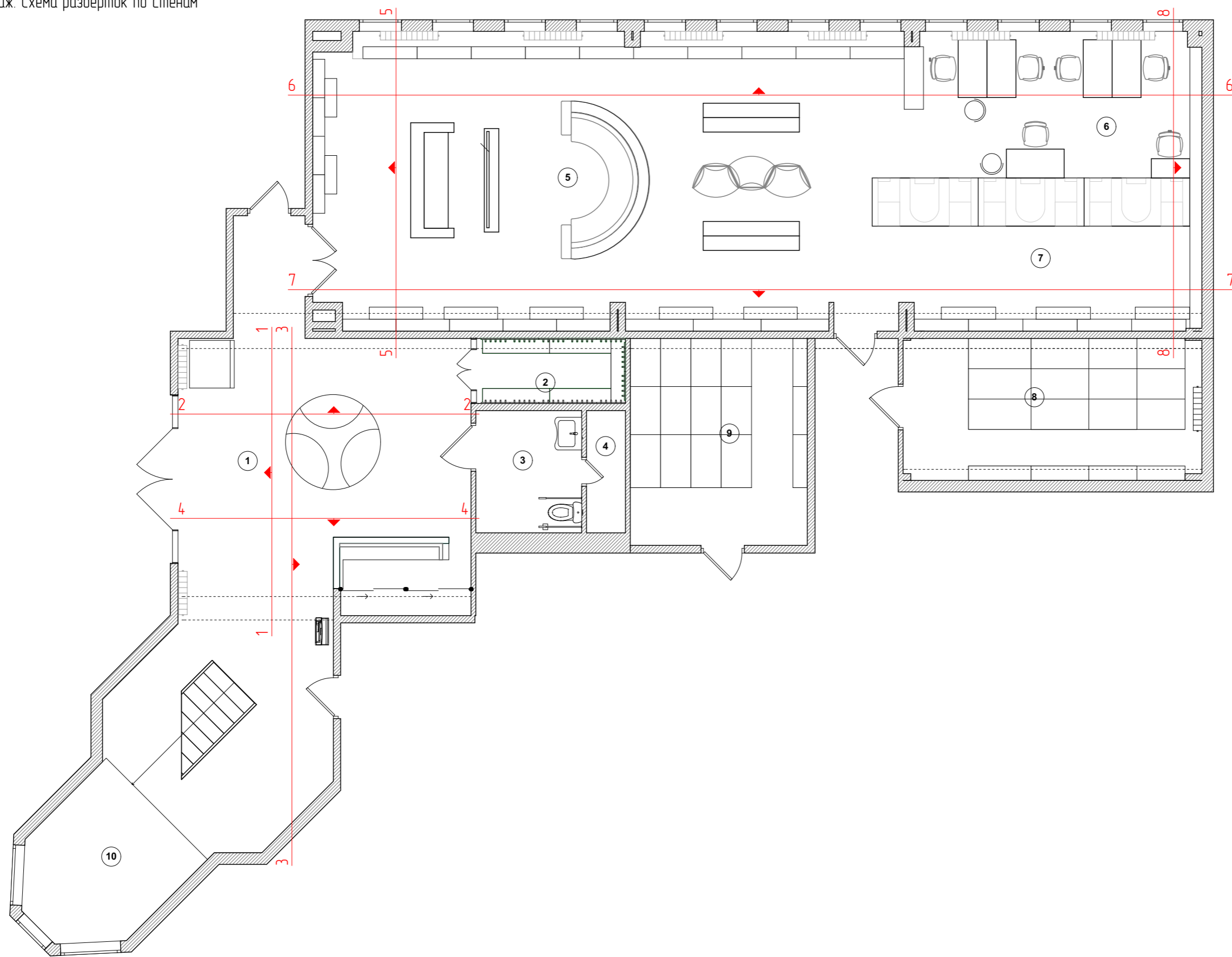

Экспликация помещений

№	Наименование	Площадь
1	Холл	47,5
2	Гардероб	4,3
3	С/У специальный	5,6
4	Хоз.помещение	2,05
5	Взрослый абонемент	77,4
6	Дежурная справочная служба	18,2
7	Доступ к НЭБ	20,5
8	Хранилище	18,29
9	Хранилище	15,28
10	Лестница	

				Дизайн-проект МУК «Централизованная библиотечная система»			
					Стадия	Лист	Листов
					РД	16	27
Проверил				1 этаж. Схема разверток по стенам.			
Проектировал							

Развертки по стенам. 1этаж. Холл

Разрез 1-1

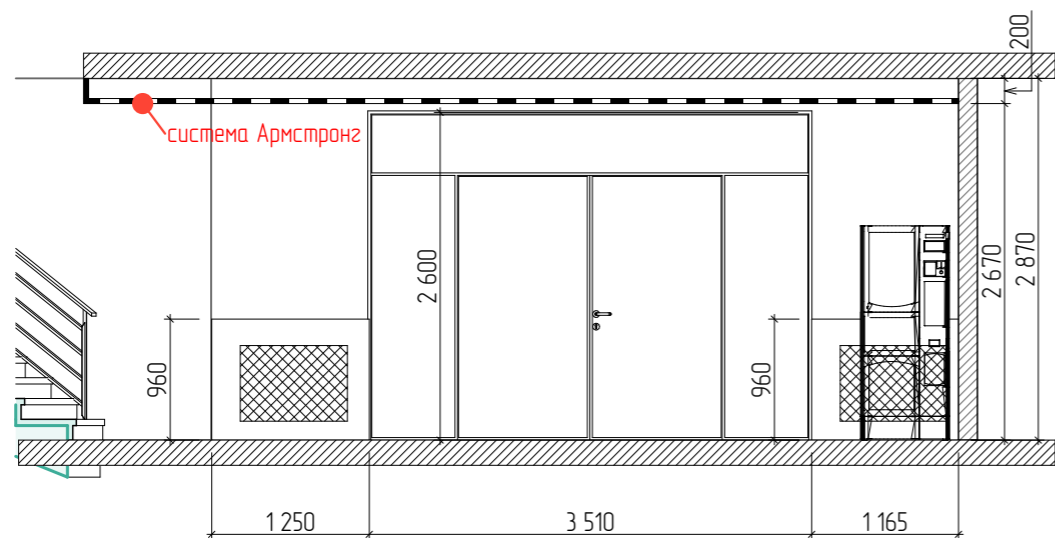

Разрез 2-2

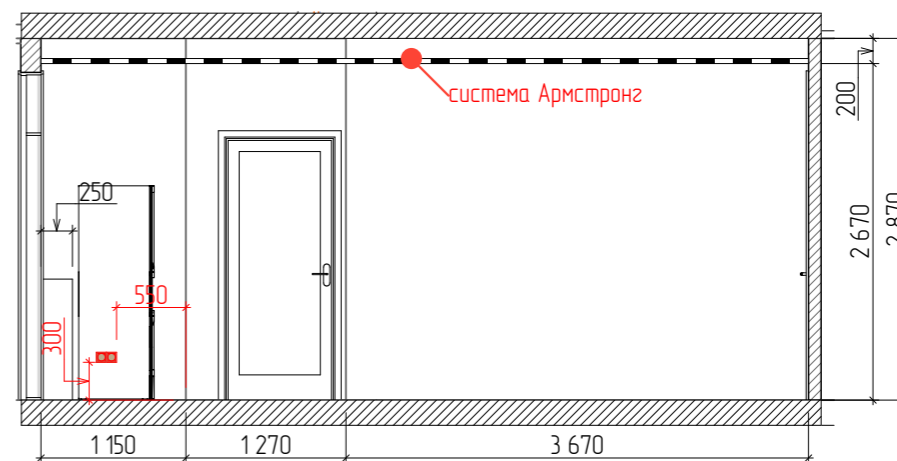

Разрез 3-3

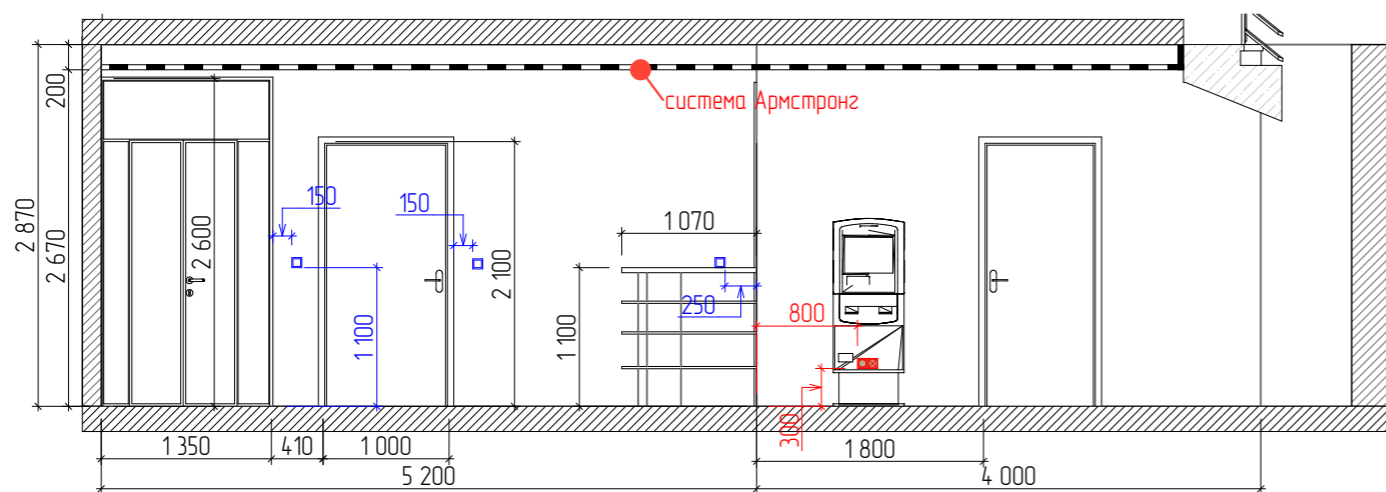

Разрез 4-4

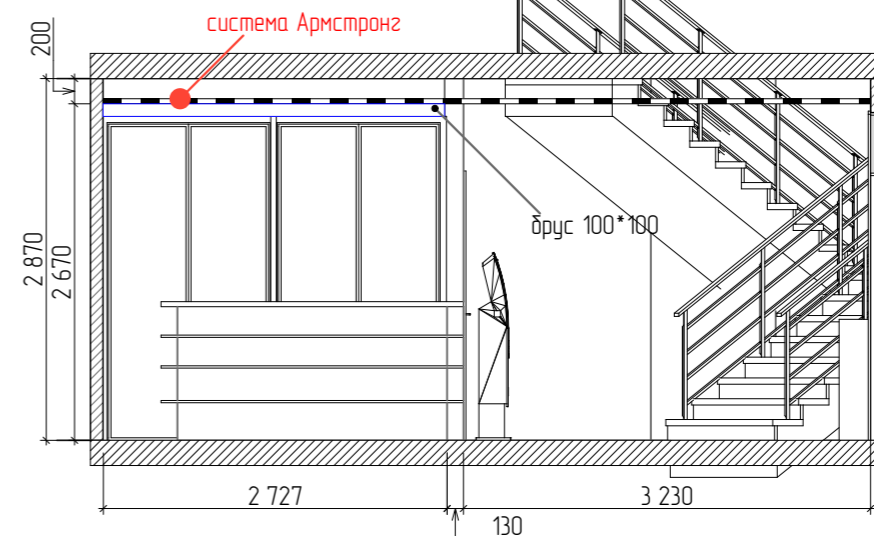

Примечание:  
Все точные цвета окраски стен после определения поставщика и марки краски по окончанию тендера.

				Дизайн-проект ЦГСБ им. И.А. Гончарова "Центр изучения литературного краеведения"		
				Стадия	Лист	Листов
				РД	17	27
Проверил				Развертки по стенам. 1 этаж. Холл		
Проектировал Яманова А.А.						



Развертки по стенам. 1 этаж. Взрослый абонемент

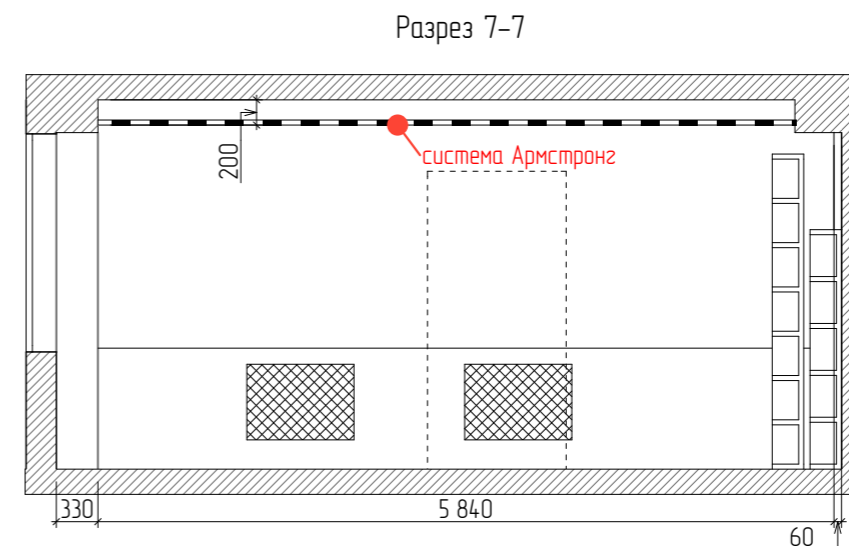
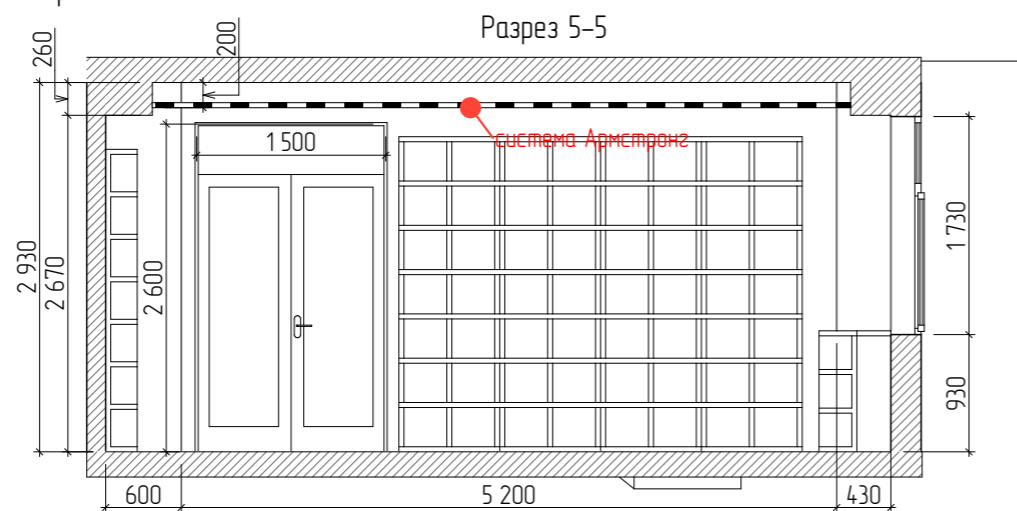

Разрез 6-6

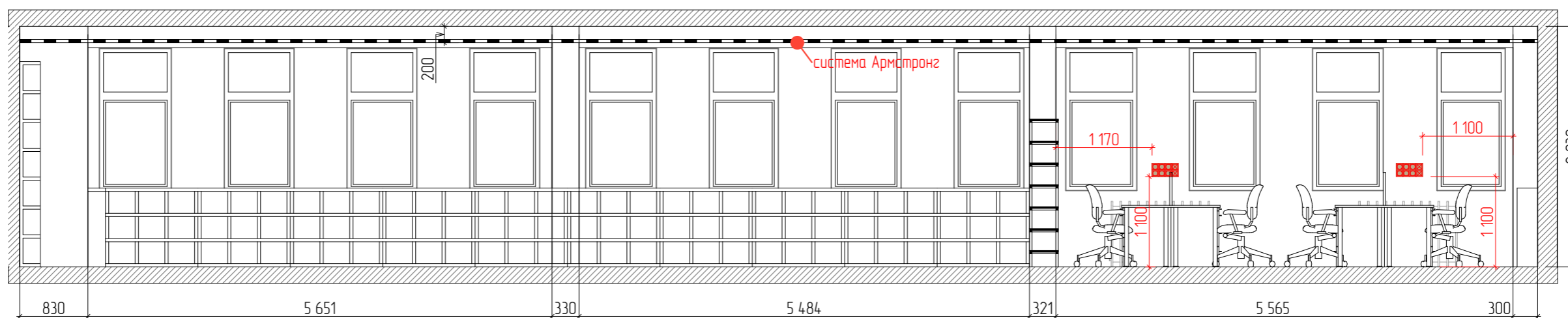

Разрез 8-8

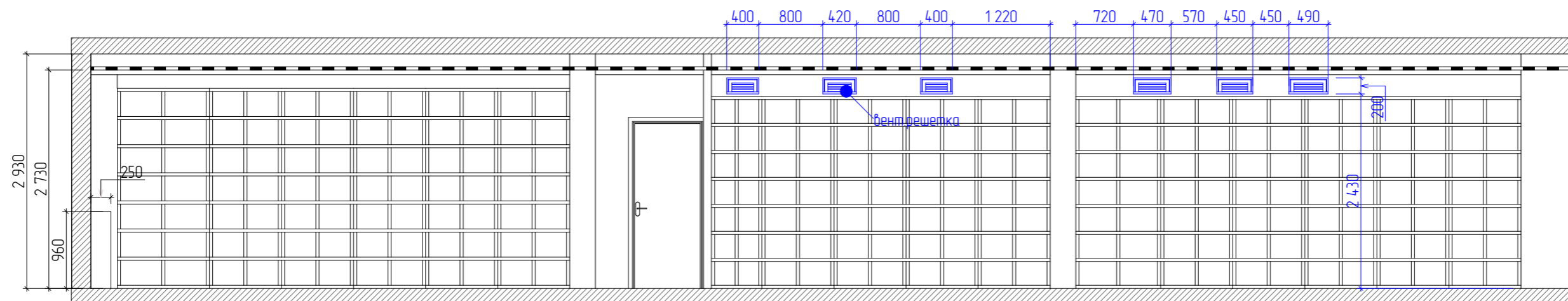

Примечание:  
Все точные цвета окраски стен после определения поставщика и марки краски по окончанию тендера.

				Дизайн-проект ЦГСБ им. И.А. Гончарова "Центр изучения литературного краеведения"		
				Стадия	Лист	Листов
				РД	18	27
Проверил				Развертки по стенам. 1 этаж. Взрослый абонемент.		
Проектировал	Яманова А.А.					

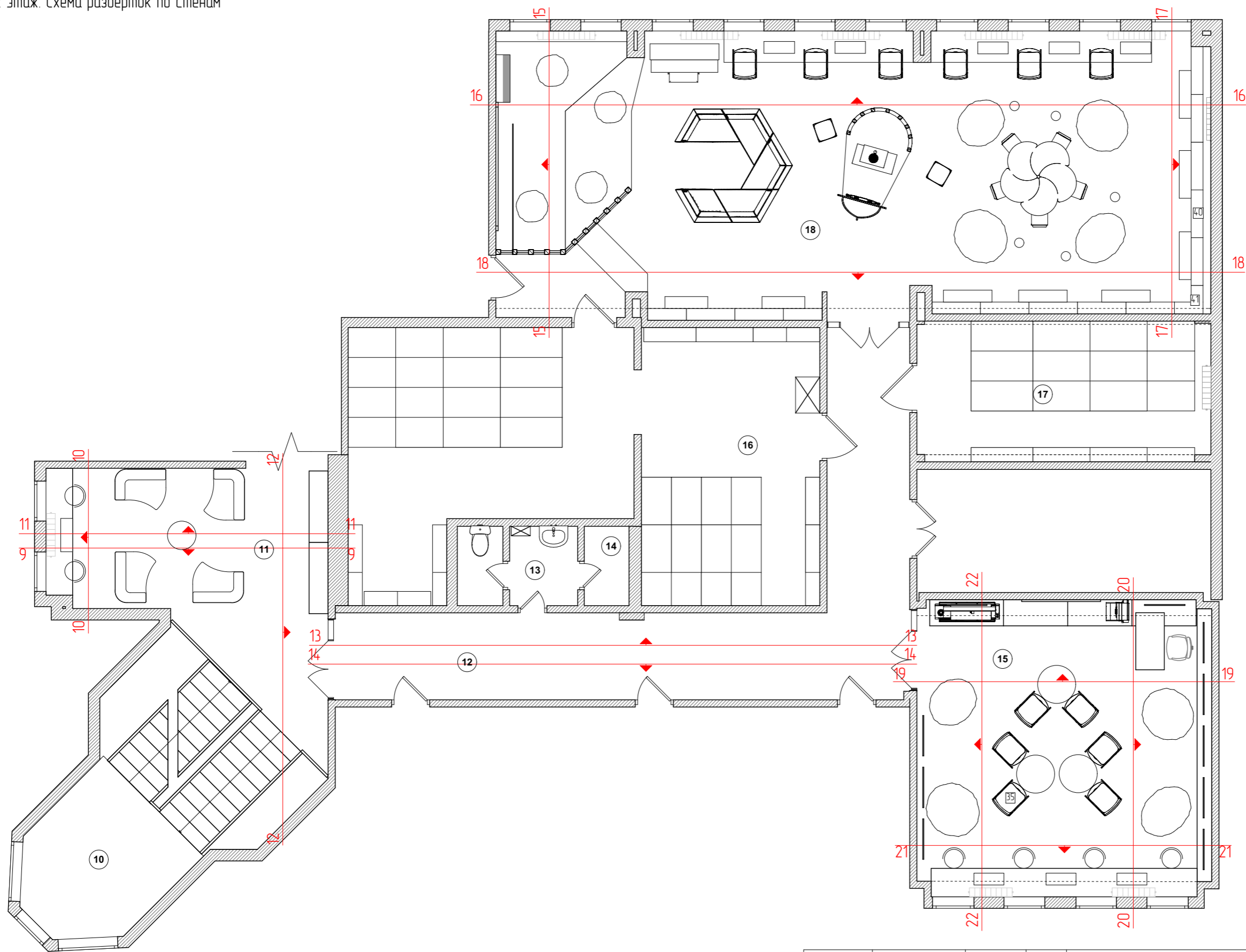

Экспликация помещений

№	Наименование	Площадь
10	Лестница	
11	Литературное кафе	23,0
12	Галлерея	33,8
13	С/у	4,2
14	Хоз.помещение	1,6
15	Медиалаборотория	39,3
16	Хранилище	49,31
17	Хранилище	18,26
18	Детский абонемент	89,0

					Дизайн-проект ЦГСБ им. И.А. Гончарова "Центр изучения литературного краеведения"
Проверил					2 этаж. Схема разверток по стенам.
Проектировал	Яманова А.А.				
					Стадия
					РД
					Лист
					19
					Листов
					27
					ИП Пыркин Ю.А.



Разрез 9-9

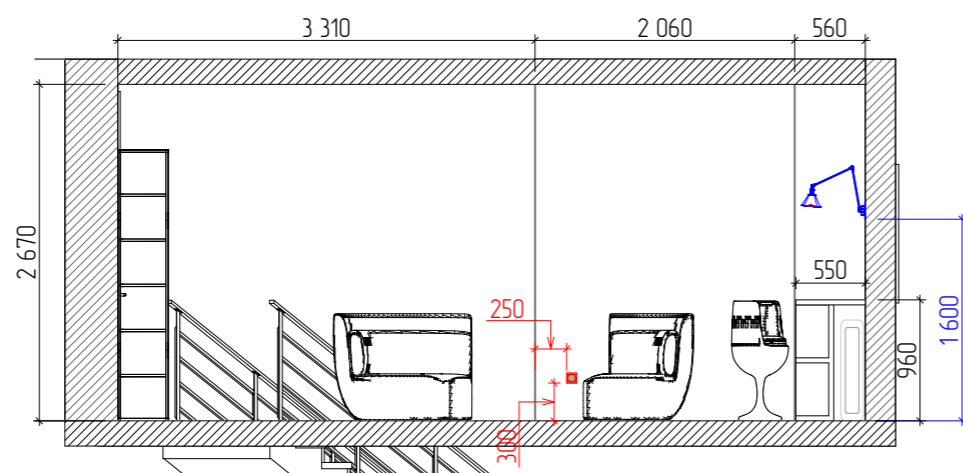

Разрез 10-10

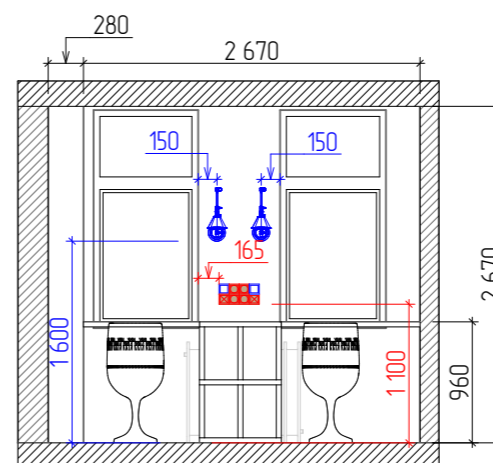

Разрез 11-11

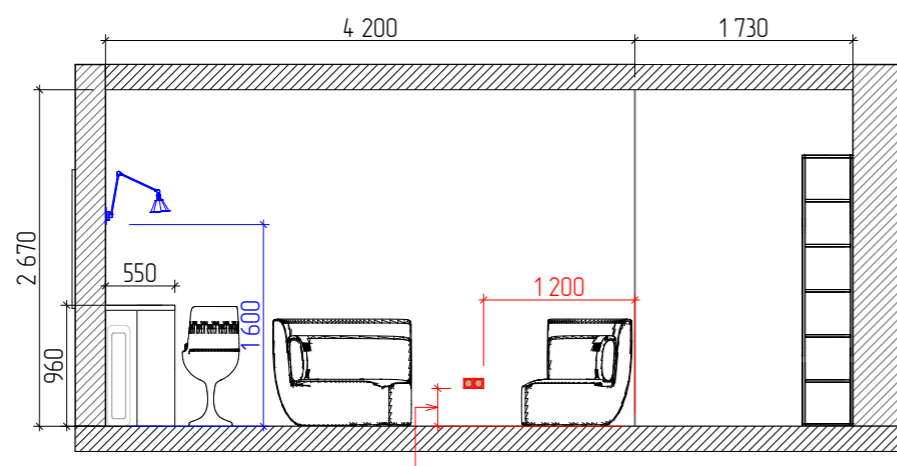

Разрез 12-12

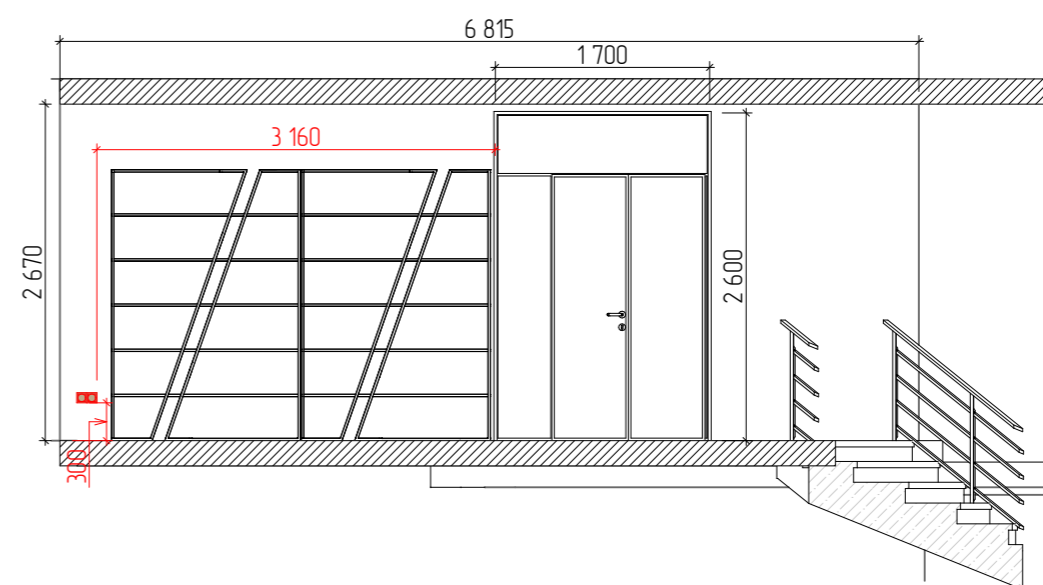

Примечание:  
Все точные цвета окраски стен после определения поставщика и марки краски по окончанию тендера.

				Дизайн-проект ЦГСБ им. И.А. Гончарова "Центр изучения литературного краеведения"		
				Стадия	Лист	Листов
				РД	20	27
Проверил				Развертки по стенам. 2 этаж. Литературное кафе.		
Проектировал Яманова А.А.						

Разрез 13-13

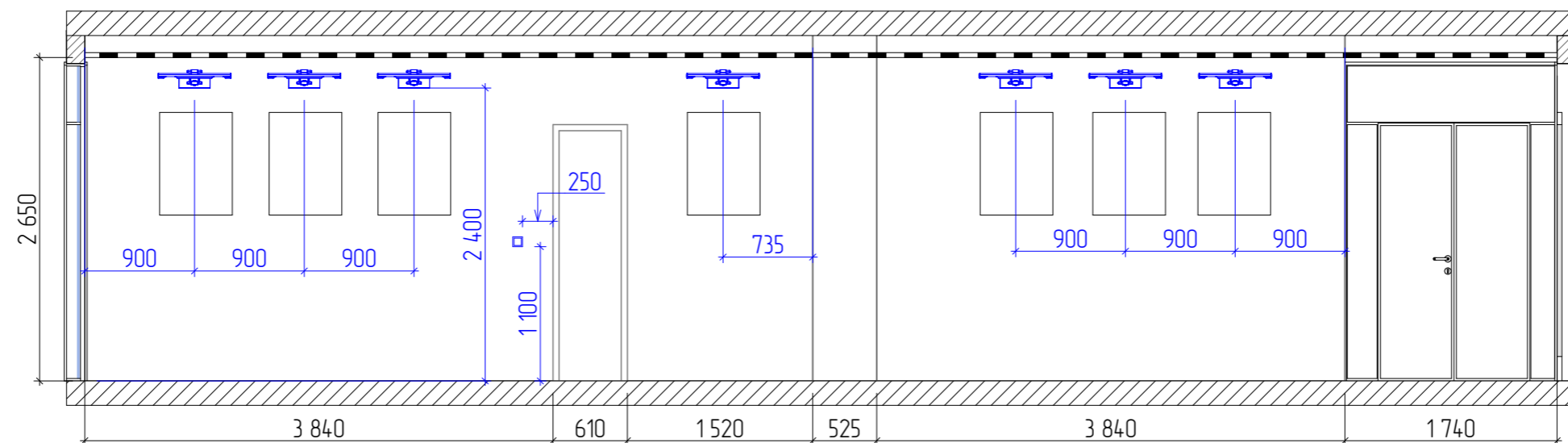

Разрез 14-14

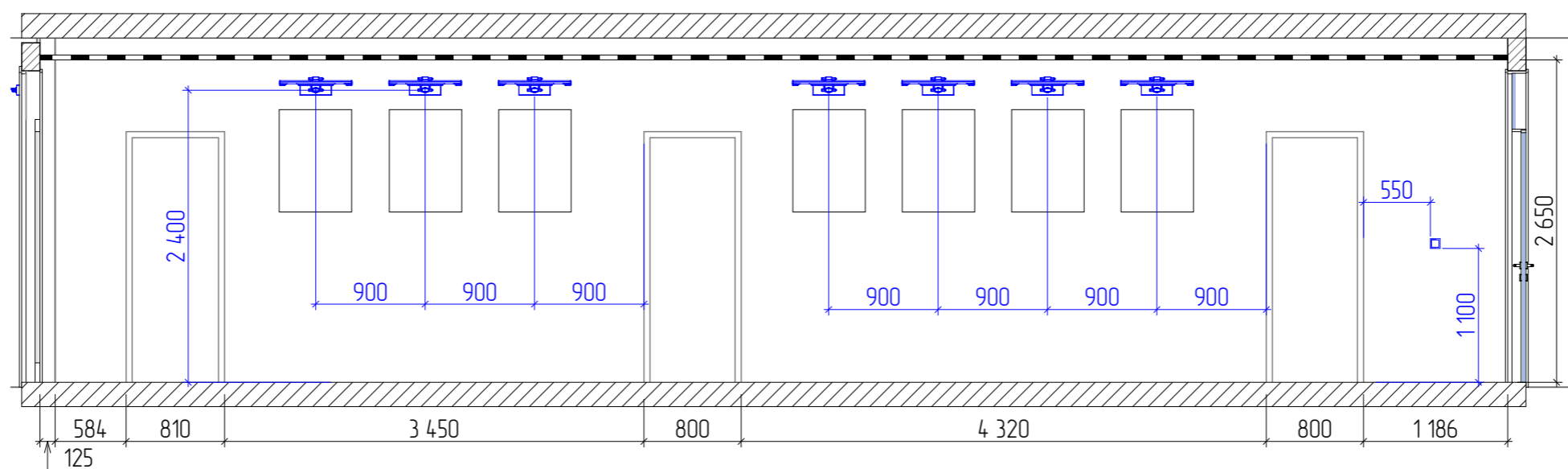

Примечание:  
Все точные цвета окраски стен после определения поставщика и марки краски по окончанию тендера.

				Дизайн-проект ЦГСБ им. И.А. Гончарова "Центр изучения литературного краеведения"		
				Стадия	Лист	Листов
				РД	21	27
Проверил				Развертки по стенам. 2 этаж. Галерея.		
Проектировал Яманова А.А.						

Разрез 15-15

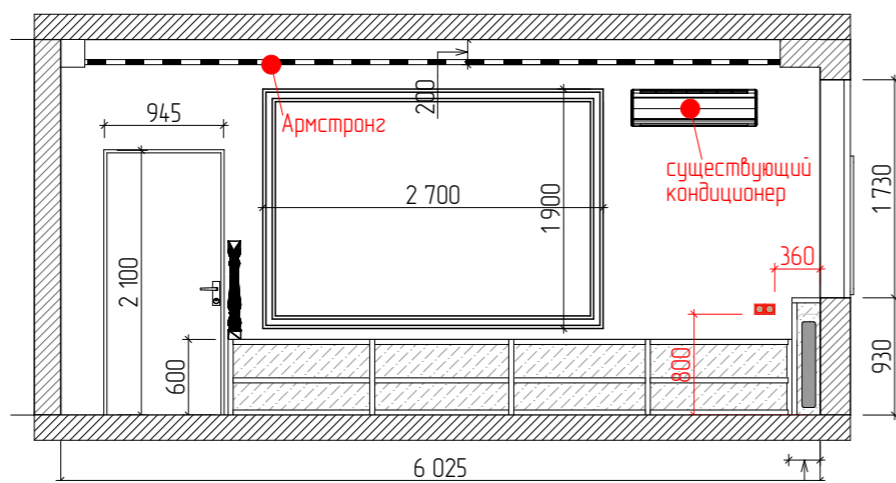

Разрез 17-17

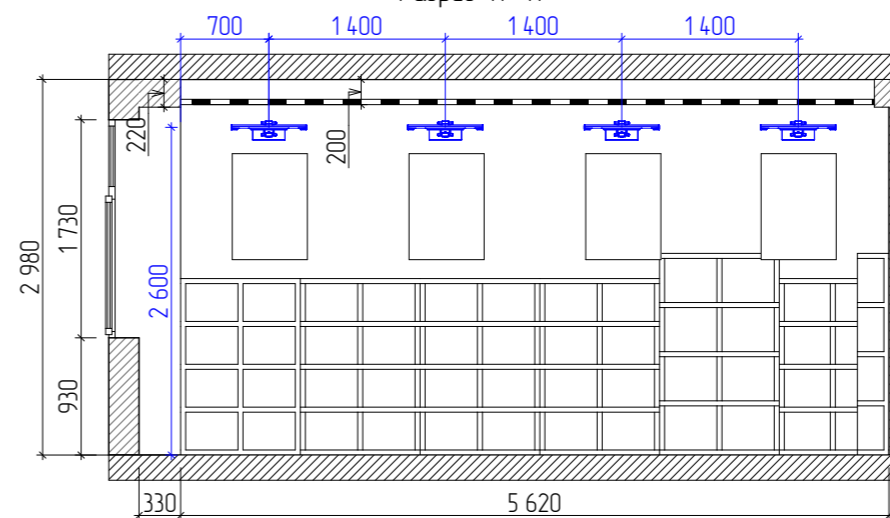

Разрез 16-16

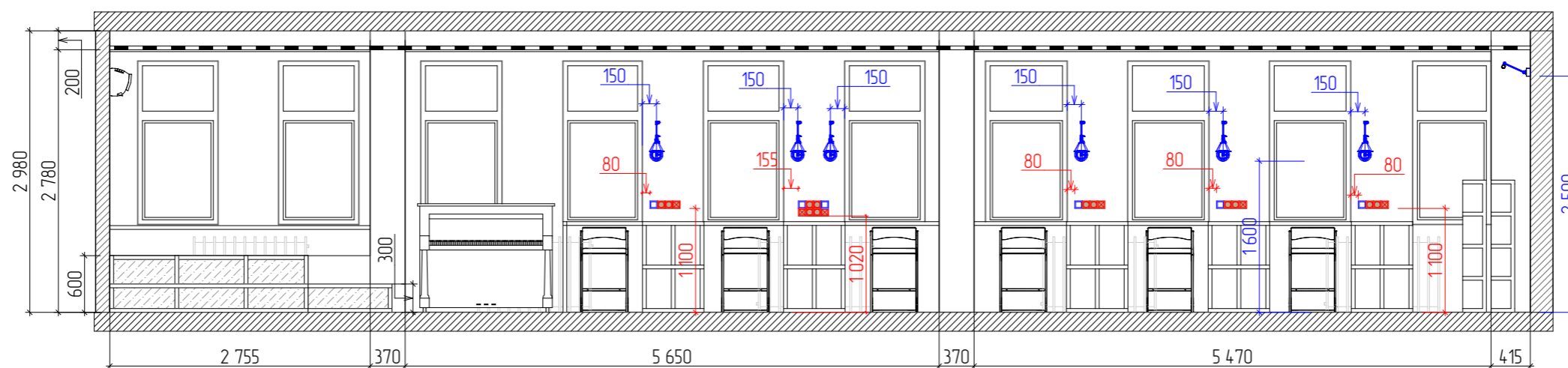

Разрез 18-18

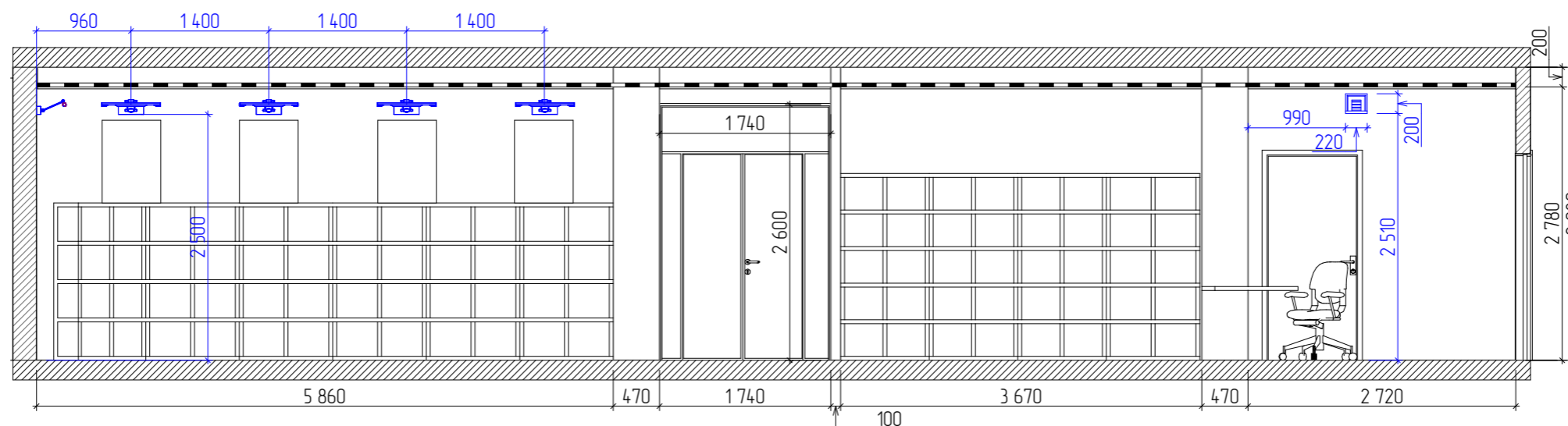

Примечание:  
Все точные цвета окраски стен после определения поставщика и марки краски по окончанию тендера.

				Дизайн-проект ЦГСБ им. И.А. Гончарова "Центр изучения литературного краеведения"		
				Стадия	Лист	Листов
				РД	22	27
Проверил				Развертки по стенам. 2 этаж. Детский абонемент.		
Проектировал	Яманова А.А.					

Разрез 19-19

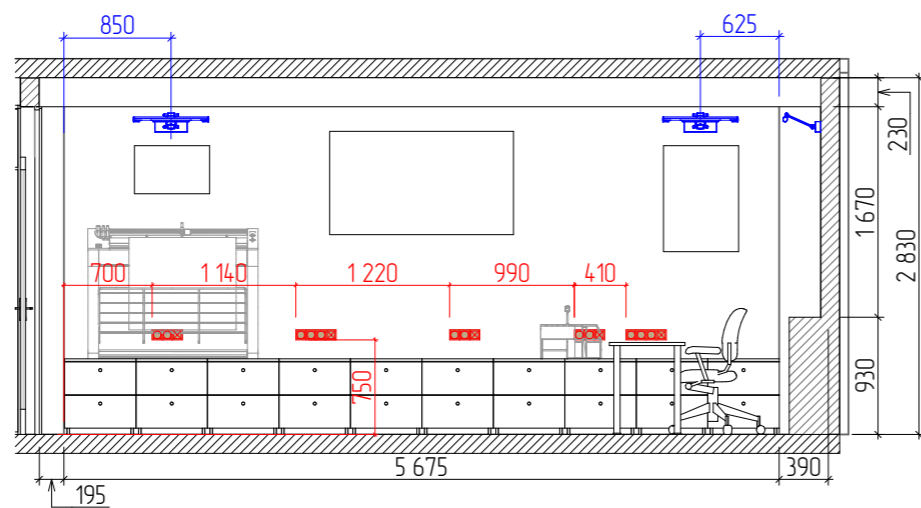

Разрез 20-20

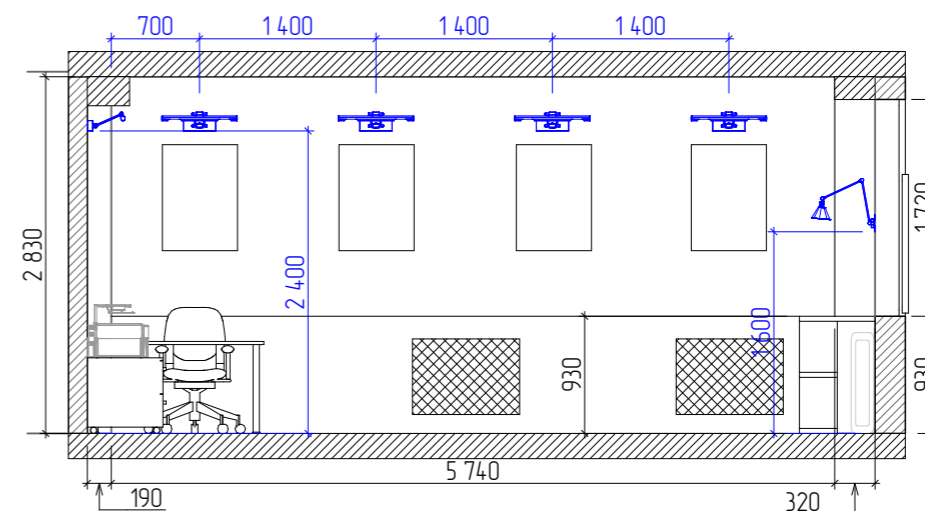

Разрез 21-21

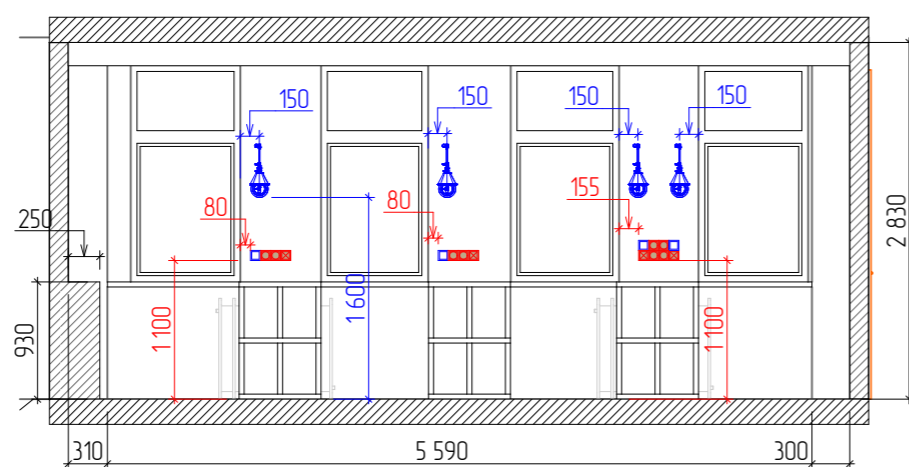

Разрез 22-22

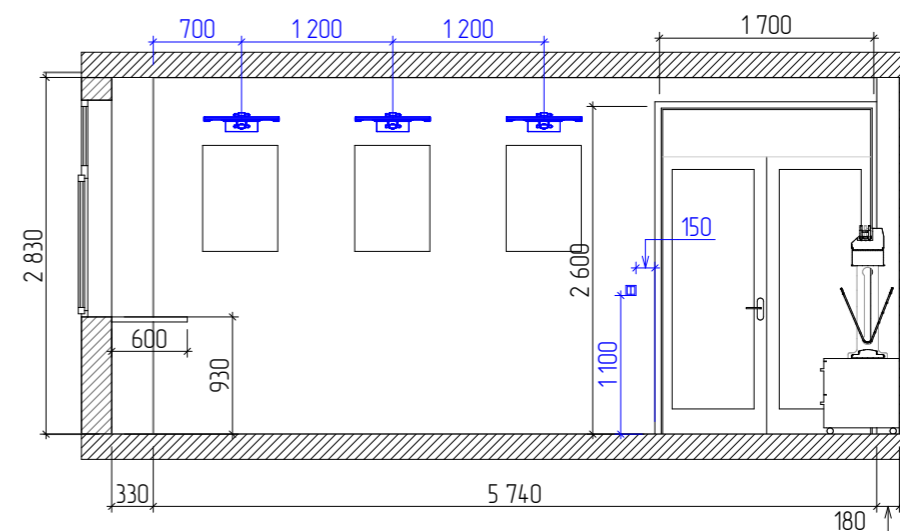

Примечание:  
Все точные цвета окраски стен после определения поставщика и марки краски по окончанию тендера.

				Дизайн-проект ЦГСБ им. И.А. Гончарова "Центр изучения литературного краеведения"		
				Стадия	Лист	Листов
				РД	23	27
Проверил				Развертки по стенам. 2 этаж. Медиалаборатория		
Проектировал	Яманова А.А.			ИП Пыркин Ю.А.		

Ведомость отделки помещений  
1 этаж

Наименование или номер помещений	Потолок		Стены или перегородки		Низ стен или перегородок (панель)			Примечание
	Площадь	Вид отделки	Площадь	Вид отделки	Площадь	Вид отделки	Высота, мм	
1. Холл 2. Гардероб	47,5 4,3	Потолочная система Армстронг	78,5	Краска водо- эмульсионная Колеровка	47,5 4,3	Керамический гранит		
3. С/у 4. Хоз.помещение	5,6 2,05	Краска водо- эмульсионная Белая	40,6	Керамическа плитка до потолка	5,6 2,05	Керамический гранит		
5. Взрослый абонемент 6. Дежурная спр.служба 7. Доступ в НЭБ	116,1	Потолочная система Армстронг	164,2	Краска водо- эмульсионная Колеровка	116,1	Линолеум коммерческий		

Ведомость отделки помещений  
2 этаж

Наименование или номер помещений	Потолок		Стены или перегородки		Низ стен или перегородок (панель)			Примечание
	Площадь	Вид отделки	Площадь	Вид отделки	Площадь	Вид отделки	Высота, мм	
10. Лестница 11. Лит-е кафе	23,0	Краска водо- эмульсионна Белая	36,7 59,7	Краска водо- эмульсионна Колеровка		существующие напольные покрытия		
12. Галерея	33,8	Потолочная система Армстронг существующая	87,9	Краска моющаяся Белая		существующие напольные покрытия		
13. С/у 14. Хоз.помещение	4,2 1,6	Краска водо- эмульсионна Белая	38,38	Керамическая плитка до потолка	4,2 1,6	Керамический гранит		
15. Медиалаборатория	39,3	Потолок натяжной существующий	61,2	Краска водо- эмульсионна Колеровка	39,3	Линолеум коммерческий		
18. Детский абонемент	89,0	Потолочная система Армстронг	115,3	Краска водо- эмульсионная Колеровка	89,0 + 12,25	Линолеум коммерческий+ наливной пол		

Примечание:

- 1) Помещения 4 и 14 хоз.назначения оштукатурить и покрасить, пол –керамогранит, как в С/У
- 2) Помещения 8,9,16 и 17 хранилища оштукатурить и покрасить, пол –существующий
- 3) Точный цвет колеровок уточнять после тендерного конкурса у поставщика

Дизайн-проект ЦГСБ им. И.А. Гончарова "Центр изучения литературного краеведения"

Стадия	Лист	Листов
РД	24	27









Ведомость отделки помещений

ИП Пыркин Ю.А.



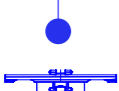

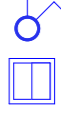

Проверил			
Проектировал Яманова А.А.			

Спецификация светильников/розеток/выключателей

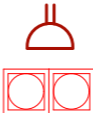
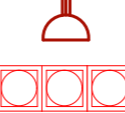
Спецификация светильников и выключателей

Поз.	Схема	Наименование	Примечание	Кол-во
1		Светильник системы Армстронг 600*600	Помещения 1,2,5,6,7,18	39
2		Светильник накладной	Помещения 3,4,13,14	6
3		Существующая люстра	Помещения 15	2
4		Бра настенное поворотное	Помещения 5,15,18	12
5		Спец. подсветка картин	Помещения 12,15,18	31
6		Выключатель одноклавишный	Помещения 1,2,3,4,5,11,12,13,14,15,18	20
7		Выключатель двухклавишный	Помещения 15	1
8		Выключатель двухклавишный проходной	Помещения 18	2

Спецификация розеток

Поз.	Схема	Наименование	Примечание	Кол-во
1		Розетка однополюсная	Помещения 1,11	2
2		Розетка двухполюсная	Помещения 1,7,11,15,18	18
3		Розетка трехполюсная	Помещения 6,15,18	13
4		Розетка INET/rg45	Помещения 1,6,7,11,15,18	30
5		Розетка однополюсная накладная	Помещения 1	1
6		Розетка трехполюсная накладная	Помещения 5	1
7		Розетка INET/rg45 накладная	Помещения 1,5	2
8		Розетка однополюсная влагозащищенная	Помещения 3,13	2

Примечание:

- 1) В помещениях 8,9,10,11,16 и 17 существующие светильники с заменой лампочек на светодиодные. Количество рассчитать по месту
- 2) В помещении 12 заменить существующие светильники Армстронг 600\*600 на новые – 6 шт.
- 3) Количество розеток уточнить после освобождения помещений от мебели и оборудования

				Дизайн-проект ЦГСБ им. И.А. Гончарова "Центр изучения литературного краеведения"		
				Стадия	Лист	Листов
				РД	25	27
Проверил				Спецификация светильников/розеток/выключателей		
Проектировал	Яманова А.А.					

Спецификация по мебели и сантех.оборудованию

Спецификация мебели

Поз.	Наименование	Примечание	Кол-во
1	Диван модульный 1600*1600	Помещение 1	1
2	Диван модульный 2140*1180*1100	Помещение 1	1
3	Кофейный автомат	Помещение 1	1
4	Терминал	Помещение 1	1
5	Тумба напольная с 2 полками – 6,55 п.м.	Помещение 2	1
6	Антресоль 2 полки – 6,55 п.м + 100 крючков	Помещение 2	1
7	Стеллаж пристенный 2500*250-14,57 п.м	Помещение 5,7	1
8	Стеллаж-купе 1200*250	Помещение 5,7	11
9	Ресепшн 2400*1100*1100	Помещение 5	1
10	Полка мобильная 2400*300*1100	Помещение 5	1
11	Стеллаж подоконный 960*250 – 12 п.м.	Помещение 5	1
12	Диван модульный 2800*3000*1000	Помещение 5	1
13	Стеллаж островной 2000*480*1600	Помещение 5	2
14	Кресло-модуль 970*710*780	Помещение 5	3
15	Стеллаж островной 1300*480*1600	Помещение 6	1
16	Стул офисный	Помещение 6,15,18	8
17	Стул для посетителей	Помещение 6	2
18	Стол офисный с тумбой на 4 ящика 1200*600*750	Помещение 6	5
19	Стол для техники с тумбой на 4 ящ-ка 1200*600*750	Помещение 6	1
20	Стол компьютерный 800*600*750	Помещение 6	1
21	Кабинка для чтения 2200*1100*2400	Помещение 7	3
22	Столешница дл.800 – 31 п.м.	Пом-я 5,11,15,18	3
23	Диван модульный 880*850*1000	Помещение 11	3
24	Столешница кофейный 600*600*450	Помещение 11	1
25	Стул барный	Помещение 11,15	6
26	Стеллаж подоконный 650*250*960	Помещение 11,15,18	9

Поз.	Наименование	Примечание	Кол-во
27	см. п 22		
28	Стеллаж лофт 1500*400*2150	Помещение 11	2
29	Стеллаж пристенный 1900*250 – 3,67п.м.	Помещение 18	1
30	Стеллаж-купе 1200*250*1900	Помещение 18	2
31	Стеллаж пристенный 1600*250 – 10,41п.м.	Помещение 18	1
32	Стеллаж-купе 1200*250*1600	Помещение 18	6
33	Стеллаж угловой 600*600*1600	Помещение 18	1
34	Подиум (см.чертеж)	Помещение 18	1
35	Пуф напольный	Помещение 18	4
36	Гардина для декораций	Помещение 18	1
37	Декорация – баннер <small>проектсеверсталь 2й этаж</small>	Помещение 18	1
38	Кафедра ресепшн с ящиком под читательские формуляры	Помещение 18	1
39	Модульный диван	Помещение 18	1
40	Пианино	Помещение 18	1
41	Стульчик для пианино	Помещение 18	1
42	Стул барный	Помещение 18	6
43	Мягкие изральные кисти 300*300*300	Помещение 18	2
44	Детский игровой комплекс "Кораблик"	Помещение 18	1
45	Кресло-мешок	Помещение 15,18	8
46	Мягкие изральные фишки "Маяк"	Помещение 18	5
47	Комплект модульного детского стола со стульями	Помещение 18	1
48	Тумба для периферийной техники с ящк. 1300*500*600	Помещение 15	4
49	Стол администратора 1200*600*750	Помещение 15	1
50	Стол складной круглый 800*800	Помещение 15	10
51	Стул складной	Помещение 15	50

Дополнительно

Поз.	Наименование	Примечание	Кол-во
1	Перегородка стеклянная раздвижная	Помещение 1	1
2	Пано с часами и картой	Помещение 1	1
3	Шкаф под лестницу 1200*600*1550	Помещение 1	1
4	Столешница на парапет	Помещение 1	1
5	Решетка на батарею 800*1100	Пом-е 1,5,7,15,18	11
6	Стремянка с 2 широкими ступенями	Помещение 7	1
7	Стремянка с 3 широкими ступенями	Помещение 7	1
8	Стремянка с 4 широкими ступенями	Помещение 7	1
9	Жалюзи оконные	Пом-е 5,6,11,15,18	28
10	Полка под корабом – 6п.м.	Помещение 15	1
11	Плинтус кухонный – 3,6 п.м	Помещение 15	1

Сантехническое оборудование

Поз.	Наименование	Примечание	Кол-во
1	Раковина специальная с тумбой	Помещение 3	1
2	Смеситель специальный	Помещение 3	1
3	Унитаз специальный комплект	Помещение 3	1
4	Спец.оборудование для с/у ММГН	Помещение 3	1
5	Раковина с тумбой	Помещение 13	1
6	Смеситель	Помещение 13	1
7	Унитаз комплект	Помещение 13	1
8	Держатель для туалетной бумаги	Помещение 3,13	2
9	Зеркало 600*1100	Помещение 3,13	2
10	Сушилка для рук с бумаж. полотенцами.	Помещение 3,13	2

Примечание:

- 1) Помещения 8,9,16 и 17 хранилища оборудовать спец.стеллажами согласно смете
- 2) Размеры мебели, изготавливаемой под заказ уточнить после чистой отделки

				Дизайн-проект ЦГСБ им. И.А. Гончарова "Центр изучения литературного краеведения"			
					Стадия	Лист	Листов
					РД	26	27
Проверил				Спецификация по мебели и сантех.оборудованию			ИП Пыркин Ю.А.
Проектировал	Яманова А.А.						

Спецификация по дверям

Спецификация дверей

Поз.	Схема	Наименование	Кол-во
Д1		Дверь межкомнатная глухая	1
Д2		Дверь межкомнатная глухая	1
Д3		Дверь стеклянная с фрамужой	1
Д4		Дверь межкомнатная глухая	2
Д5		Дверь стеклянная с фрамужой	1
Д6		Дверь межкомнатная глухая	1
Д7		Дверь стеклянная с фрамужой	1

Поз.	Схема	Наименование	Кол-во
Д8		Дверь межкомнатная скрытая под покраску	3
Д9		Дверь межкомнатная скрытая под покраску	1
Д10		Дверь стеклянная с фрамужой	1
Д11		Дверь стеклянная с фрамужой	1
Д12		Дверь межкомнатная глухая двойная	1
Д13		Дверь межкомнатная глухая	1
ДК1		Дверь-купе стеклянная	1

				Дизайн-проект ЦГСБ им. И.А. Гончарова "Центр изучения литературного краеведения"			
					Стадия	Лист	Листов
					РД	27	27
Проверил				Спецификация по дверям	ИП Пыркин Ю.А.		
Проектировал	Яманова А.А.						



Индивидуальный предприниматель Пыркин Юрий Алексеевич  
ИНН 732806347200, ОГРН 318732500009571

Заказчик: Муниципальное бюджетное учреждение  
культуры "Централизованная библиотечная система"

Визуализация дизайн-проекта интерьера объекта:

Центральная городская специализированная  
библиотека имени И.А. Гончарова  
"Центр изучения литературного краеведения"

Адрес объекта: г. Ульяновск, ул. Кирова д.40

г.Ульяновск  
2019















